

TERMODINAMIKA

**TERM****INAMIKA**

KATALOG

PROIZVODA

**Termodinamika d.o.o.**

Adresa: Put Mostina 8, 21000 Split

Telefon: +385 21 271 990

E-mail: info@termodinamika.hr



## SEKTOR HIDROIZOLACIJE

### **Tomislav Šimac**

Development / Project manager

Telefon: +385 99 425 1316

E-mail: tomlav.simac@termodinamika.hr

### **Ivan Vrkić, ing. građ.**

Tehnički direktor

Telefon: +385 91 425 1003

E-mail: ivan.vrkic@termodinamika.hr

### **Miško Varenina**

Specijalist prodaje i tehnička podrška

Telefon: +385 99 425 1323

E-mail: misko.varenina@termodinamika.hr

### **Jakša Gugić**

Voditelj ključnih kupaca

Telefon: +385 99 806 0300

E-mail: jaks.gugic@termodinamika.hr

### **Ivana Petrašić, ing. građ.**

Inženjer kontultant

Telefon: +385 91 601 9873

E-mail: ivana.petrasic@termodinamika.hr

### **Ljubica Buljan**

Prodajna podrška

Telefon: +385 91 425 1008

E-mail: ljubica.buljan@termodinamika.hr

### **Marina Tukić**

Prodajna podrška

Telefon: +385 91 610 4354

E-mail: marina.tukic@termodinamika.hr

### **Mirko Drmić**

Voditelj prodaje – regija sjever

Telefon: +385 91 622 0941

E-mail: mirko.drmic@termodinamika.hr

### **Zdravko Fotivec**

Prodajni predstavnik – regija sjever

Telefon: +385 91 606 9549

E-mail: zdravko.fotivec@termodinamika.hr

### **Mate Vuletić**

Prodajni predstavnik – regija jug

Telefon: +385 99 611 0992

E-mail: mate.vuletic@termodinamika.hr

# SADRŽAJ

<b>ALCHIMICA</b>	6
ALCHIMICA HYGROSMART SUSTAV	7
Hygrosmart building 45 THIXO 25kg - R4 reparaturni mort	8
Hygrosmart building F 25kg - R3 reparaturni mort	8
Hygrosmart fix&finish 25kg - R4 reparaturni mort	8
Hygrosmart imper-C 1K ELASTIC 20kg - polimercementna hidroizolacija	8
Hygrosmart imper-C 25kg	9
Hygrosmart imper-C 2K FLEX 33kg (25+8kg) - polimercementna hidroizolacija	9
Hygrosmart PLUG 5kg	9
Hygrosmart Tile adhesive A-100 25kg - bijelo C2TS1 ljepilo	10
ALCHIMICA HYPERDESMO SUSTAV	10
Accelerator 3000 A 1kg	12
Aquasmart DUR 2K comp.A+B 1+1kg	12
Aquasmart TC floor/pod protect comp.A+B 0,8kg+0,16kg	12
Aquasmart TC pool/bazen 2K protect comp.A+B	12
Epoxy resin 21 T A+B 0,99kg	13
Epoxy resin 51 flooring/pod 2K comp.A+B 5kg+1kg - siva	13
Epoxy resin 51 pool/bazen 2K comp.A+B 5+1kg	13
Geodesmo 50 primer	14
Geotextil 45 pressed (1,02x100m)	14
Geotextil 50 pressed (0,17x100m)	14
Hyperlatex 20kg	15
Hyperdesmo ADY-E	15
Hyperdesmo aqua bijela	15
Hyperdesmo D-2K comp.A+B 3+10 kg siva	16
Hyperdesmo Particular 1kg siva	16
Hyperdesmo PB 1K	16
Hyperdesmo PB 2K A+B	17
MicroPrimer PU 1l	17
Primer PU 1l	17
Primer TPO/FPO 1l	18
Hyperdesmo PB-mono	18
Hyperdesmo T	18
Hyperdesmo-classic	19
Hyperdesmo-HAA	19
Hyperseal expert 150 kartuša 300cc bijela	20
Microsealer 50	20
Pu finish matte	20
Solvent-01	20
Universal primer 2K 4060 comp.A+B	21
Primer T 1l	21
Thixo tool neutral 1kg	21
<b>BAUDER</b>	22
BAUDER BITUMEN	24
Bauder E-KV 4S 7,5m2/kom 20kom/pal - bit. završna	25
Bauder E-KV 4t 10m2/kom 15kom/pal - bit. 1. sloj	25
Bauder E-KV 5S 5m2/kom 24kom/pal - bit. završna	25
Bauder E-KV 5t 5m2/kom 24kom/pal- bit. 1. sloj	25
Bauder EP 4 WF 8m2/kom 20kom/pal - bit. završna protukorjenska	26
Bauder EVA 35 8m2/kom 24kom/pal - bit. parna brana	26
Bauder EVA 40 8m2/kom 20kom/pal - bit. parna brana	26
Bauder GV B 45 10m2/kom 20kom/pal - bit. membrana	27
Bauder PLANT E 5,2mm 5m2/kom 24kom/pal - bit. završni sloj protukorjenski	27
Bauder PP 4 ARD 8m2/kom 20kom/pal - bit. membrana	27
Bauder PYE G 200 S 4t 5m2/kom 30kom/pal - bit. 1. sloj	28
Bauder PYE G 200 S 5t 5m2/kom 24kom/pal - bit. 1. sloj	28

Bauder PYE PV 200 S 4 EN 7,5m2/kom 20kom/pal - bit. završna .....	28
Bauder PYE PV 200 S 4t 10m2/kom 15kom/pal - bit. 1. sloj .....	29
Bauder PYE PV 200 S 5t 5m2/kom 24kom/pal - bit. 1. sloj .....	29
Bauder PYE PV 200 S5 EN 5m2/kom 24kom/pal - bit. završna .....	29
Bauder Super AL-E 7,5m2/kom 24kom/pal - bit. parna brana .....	30
Bauder TEC DBR 100m2/kom 15kom/pal - bit. parna brana .....	30
Bauder SMARAGD 5,2mm 5m2/kom 24kom/pal - bit. završni sloj .....	30
Bauder TEC KSA 10m2/kom 20kom/pal - bit. 1. sloj samoljepljivi .....	31
Bauder TEC KSA DUO 3mm 7,5m2/kom 24kom/pal - bit. 1. sloj samoljepljivi .....	31
Bauder TEC KSA DUO 4mm 7,5m2/kom 20kom/pal - bit. 1. sloj samoljepljivi .....	31
Bauder TEC KSD 15m2/kom 24kom/pal - bit. parna brana samoljepljiva .....	32
Bauder TEC KSD FBS 2,5mm 10,8m2/kom 24kom/pal, fini posip - bit. parna brana .....	32
Bauder TEC KSO 5m2/rol 140m2/pal sivi škrljac - bit. završni sloj samoljepljivi .....	32
Bauder THERM DS2 8,1m2/kom 20kom/pal- bit.parna brana .....	33
BAUDER FPO/TPO .....	33
Bauder Thermofin F 15 30m2/kom 16kom/pal siva - FPO membrana .....	35
Bauder Thermofin F 18 30m2/kom 16kom/pal siva - FPO membrana .....	35
Bauder Thermofin F 20 30m2/rol 14kom/pal siva - FPO membrana .....	35
Bauder Thermoplan T TL 18 50cm 5m2/kom - detaljka biserno/bijela .....	35
Bauder Thermoplan T15 bis.bijela 30m2/kom 16kom/pal- FPO membrana .....	36
Bauder Thermoplan T18 bis.bijela 30m2/kom 16kom/pal - FPO membrana .....	36
Bauder Thermoplan T20 bis.bijela 30m2/kom 14kom/pal - FPO membrana .....	36
Bauder Thermoplex P15 2*20/40m2/kom 21kom/pal bijela - FPO membrana .....	37
Bauder Thermoplex P18 2*15/30m2/kom 21kom/pal bijela- FPO membrana .....	37
Bauder Thermoplex P20 30m2/kom 21kom/pal bijela - FPO membrana .....	37
BAUDER PRIBOR, PIR, LIQUITEC, ZELENI KROVOVI .....	38
Bauder Bitumenski bočni slivnik .....	40
Bauder Bitumenski odzračnik DN 70 .....	40
Bauder Bitumenski vertikalni slivnik DN 70 .....	40
Bauder bočna zaštita od lišća DN 70- DN 200 .....	40
Bauder Burkolit plus bitumenski premaz 30l 16kom/pal - sadrži otapalo, brzo sušenje .....	41
Bauder DSE 40 drenažno akumulacijski sloj pehd 2,1m2/pak .....	41
Bauder Emulzija plus 30l - bez otapala,brzo sušenje .....	41
Bauder FPO pravokutni sigurnosni preljev 500x100mm .....	42
Bauder FV 125 filterski sloj 100m2/rol .....	42
Bauder GREEN FSM 600 podložno zaštitni sloj 60m2/kom 2x30m .....	42
Bauder GREEN PE 02 razdjelno zaštitni sloj 0,2mm 200m2/rola .....	43
Bauder GREEN WSP 50mm drenažno akumulacijski sloj polistiren 1m2/kom, 10m2/pak .....	43
Bauder GV 120 200m2/kom 10kom/pal - razdjelni filc .....	43
Bauder Liquitec ojačanje VL SP 165gm 50m/rola 13m2/rola .....	44
Bauder Liquitec PR-K primer PVC/TPO 0,4kg - 6kom/karton .....	44
Bauder Liquitec PU /PMMA 1l čistač .....	44
Bauder Liquitec PU 1k 6kg tamno-siva- tekuća hidroizolacija .....	45
Bauder PE parna brana DB 100 0,16mm 100m2/kom - plava .....	45
Bauder PE parna brana DB 220 0,25mm 100m2/kom - narančasta .....	45
Bauder PIR FA - toplinska izolacija za ravne krovove .....	46
Bauder PIR FA -TE 80mm 4,32m2/pak - toplinska izolacija za terase .....	46
Bauder PIR kutni podmetač 50mm .....	46
Bauder PIR M 120mm 2,88m2/pak - toplinska izolacija za krovove i terase .....	47
Bauder PVC pričvrtni kabel 100met/pak .....	47
Bauder PVC 12 spojni lim u roli 30m2/kom svijetlo siva .....	47
Bauder PVC dodatno osiguranje spoja 5l .....	48
Bauder PVC FB 14 spojni lim 2m2/kom 30kom/pal sivi .....	48
Bauder PVC kapa za odzračnik .....	48
Bauder PVC kontaktno ljepilo 4,5kg/kom .....	49
Bauder PVC čistač 5l .....	49
Bauder PVC obrađeni spojni lim 5cm - više kita .....	49
Bauder PVC odzračnik .....	50
Bauder PVC okrugli slivnik-kut .....	50
Bauder PVC sigurnosni preljev .....	50
Bauder PVC kut svijetlo sivi .....	51

Bauder PVC vertikalni slivnik DN 70 .....	51
Bauder PVC zaštita za cijevi RE-R 10mm zatvorena .....	51
Bauder Thermoplan T TL 18 5m2/kom 50 cm - 1,8 mm, folija za detalje, srebrno-siva .....	52
Bauder TOP BUZI NSK 64m2/rola 960m2/pal - membrane za kose krovove .....	52
Bauder TOP TS 40 NSK 40m2/rol 20kom/pal - membrane za kosi krov .....	52
Bauder TOP VENT NSK 32m2/rol 128 m2/pal - membrana za metalne krovove .....	53
Bauder TPO aktivator 2,5l .....	53
Bauder TPO čistač t/f 5l .....	53
Bauder TPO FB 14 spojni lim 2m2/kom 30kom/pal .....	54
Bauder TPO FB 14 spojni lim u roli 30m2/rol,120m2/pal srebrno sivi .....	54
Bauder TPO FB 14 spojni lim 2m2/kom 30kom/pal biserno bijeli .....	54
Bauder TPO odzračnik .....	55
Bauder TPO okrugla zaštita za cijevi 40mm zatvorena .....	55
Bauder TPO okrugli sigurnosni preljev t/f-kut .....	55
Bauder TPO okrugli slivnik t/f-kut .....	56
Bauder TPO unutarnji kut T/F biserno bijeli .....	56
Bauder TPO vertikalni slivnik t/f .....	56
Bauder TPO walkway 2,3mm 75 cm 7,5m2/rol-10m - hodna zaštitna membrana tamno siva .....	57
Bauder TPO zaštita za cijevi 160mm otvorena - biserno bijela .....	57
Bauder univerzalna zaštita od lišća DN 70- DN 200 .....	57
Bauder WB 300g geotekstil 120m2/kom 6kom/pal - termoobrađeni .....	58
<b>BAUDER PVC</b> .....	58
Bauder FPO pričvrсни kabel 100m/pak .....	60
Bauder Thermofol D 18 50cm 5m2/kom - detaljka PVC svijetlo siva .....	60
Bauder Thermofol U 15 30m2/kom 16kom/pal svijetlo siva - PVC membrana .....	60
Bauder Thermofol U 18 30m2/kom 16kom/pal svijetlo siva - PVC membrana .....	60
Bauder Thermofol U 20 30m2/kom 14 kom/pal svijetlo siva - PVC membrana .....	61
<b>CETCO</b> .....	61
<b>CETCO POMOĆNI MATERIJAL I PRIBOR</b> .....	63
Bentoseal pasta 15/l .....	64
Revofix mrežica s čavlima RX101 1m .....	64
Seal X XP aktivna polimerna pasta 15kg .....	64
Traka waterstop RX101 5m/kom .....	64
Traka waterstop XP 6/l .....	65
Volclay waterstoppage granule 25/l .....	65
Volfix podloška za Voltex 100/l .....	65
<b>CETCO VOLTEX MEMBRANE</b> .....	66
Ultraseal XL polimerna membrana .....	68
Voltex bentonitna membrana .....	68
Voltex 5.1 1,1m x 5m bentonitna membrana .....	68
Voltex CR 1,1m x 5m bentonitna membrana .....	68
Voltex DN bentonitna membrana .....	69
Voltex DS 1,1m x 5m bentonitna membrana .....	69
<b>GEOSINTETICI</b> .....	69
<b>GEOTEKSTIL</b> .....	71
Geodren PEIT 507 geotekstil .....	72
Geodren PPT 305 geotekstil termoobrađeni .....	72
<b>hid</b> .....	72
<b>BPA</b> .....	74
<b>BPA MEMBRANE</b> .....	75
BPA Silverseal 2MX50M 100M2/KOM 5KOM/PAL .....	76
DualProof A+ TPO 1,2mm, 1,5x20m .....	76
DualProof univerzalna samoljepljiva traka 100mm 25m/rol .....	76
DualProof C 1,2mm .....	76
Vol-bar FE/ZN pričvrсна šina 2,5m/kom .....	77
<b>BPA PRIBOR</b> .....	77
BPA Cem 811 600ml - Ljepilo .....	79
BPA Cemstar 1K 30Kg .....	79
BPA Cemstar Flex 10Kg .....	79
Cemflex omega držač 100kom/pak .....	79
Cemflex VB waterstop lim 2x0,15m, 100m/pak .....	80

HYPERFLEX I WIDRAFLEX TRAKE .....	80
Hyperflex BUTYL - brtvena traka .....	82
Hyperflex NET 120 TPE - brtvena traka .....	82
Hyperflex NET unutarnji kutnik L140 .....	82
Hyperflex PES 120 TPE - brtvena traka .....	82
Hyperflex PES unutarnji kutnik L140 .....	83
Hyperflex PES-DUO 120 TPE .....	83
Widraflex RAL traka unutarnja COMBO - brtvena traka za prozore .....	83
Widraflex RAL traka vanjska COMBO - brtvena traka za prozore .....	84
Widraflex RAL traka vanjska EXTRA - brtvena traka za prozore .....	84
Widraflex RAL traka 150mm 15m/rol Butyl - brtvena traka za prozore .....	84
REDSTONE .....	85
REDSTONE PLOČE .....	87
Redstone Clima Redboard pro1250X1000X25mm .....	88
Redstone Clima Redboard window soffit board 250X500X15mm .....	88
Redstone Clima Wedge-shaped board 625X250X25-3 mm .....	88
Redstone Pura Hydrophilic mineral insulation board 60X38X5cm .....	88
REDSTONE PREMAZI .....	89
Redstone Plaster mesh 070 50m <sup>2</sup> /rol .....	91
Redstone Primer 5l .....	91
Redstone Pura Light 20kg .....	91
Redstone Redo Reparaturbeton 2x7,5kg .....	91
Redstone Secco Due 12,5kg .....	92
Redstone Secco Hybrid primer 5kg .....	92
Redstone Vivo Anti-mould coating film 600ml - premaz protiv gljivica .....	92
Redstone Vivo Vario mineral 5kg - antikondenzacijski premaz .....	93
REDSTONE PRIBOR .....	93
Redstone Clima Join mesh 45m/rol .....	95
Redstone Pre-compressed sealant tape 25mm 8m/rol .....	95
Redstone Pre-compressed sealant tape15mm 10m/rol .....	95
Redstone Pura Dowels 50kom/pak .....	95
Redstone Secco horizontal barrier sticks 180mm, 10kom/pak .....	96
REVESTTECH .....	96
REVESTTECH KANALICE .....	98
Revesttech ECODRY SUMI 56 200 slivnik .....	99
Revesttech LINEAR BASIC DUO walk in kanalica inox .....	99
Revesttech LINEAR LEVEL - walk in kanalice .....	99
Revesttech SUMI BASIC 25x25 cm podni sinfon inox .....	100
Revesttech SUMI LEVEL 20- podni sinfon PU .....	100
REVESTTECH LJEPILO .....	100
Revesttech SEALPLUS 6kg ljepilo .....	102
REVESTTECH MEMBRANE .....	102
Revesttech DRY kut unutarnji .....	104
Revesttech DRY GARGOLA rigalica hor/vert .....	104
Revesttech DRY120 30 525 g 1,5x30m 45m <sup>2</sup> /kom-membrana .....	104
Revesttech DRY40 450 290g membrana .....	104
Revesttech DRY50 450 335g 1,5x30m 45m <sup>2</sup> /kom-membrana .....	105
Revesttech DRY50 BANDA 13X30-traka za prijeklope .....	105
Revesttech DYSO 15 330 g 1,5x10m 15m <sup>2</sup> /kom-membrana .....	105
REVESTTECH WALK LEVEL .....	106
Revesttech WALK LEVEL adjustin piece drain 15 - nastavni element .....	108
Revesttech WALK LEVEL bočni izljev15 .....	108
Revesttech WALK LEVEL CORNER unutarnji kut 15 .....	108
Revesttech WALK LEVEL kanal 15 .....	108
Revesttech WALK LEVEL vanjski kut 15 .....	109
Revesttech WALK LEVEL vertikalni izljev15 .....	109
Revesttech WALK LEVEL završni element .....	109
WEBAC .....	110
Webac 1403P 2K PU (A+B) 5kg+5,3kg - masa za injektiranje .....	112
Webac 1420 2K PU (A+B) 10kg+4kg - masa za injektiranje .....	112
Webac 155 1K PU 10,6kg - smola za injektiranje .....	112

Webac aluminijski pakeri 13x115mm .....	112
Webac čistač A 10 kg .....	113
Webac PURseal M ACC3 4kg - Accelerator .....	113
VOLBIT .....	113
Volbit 1K polimerbitumenski premaz .....	115
EJOT .....	115
Ejot EcoTek tipla za ravni krov .....	117
Ejot FBS-R vijak za beton .....	117
Ejot FDD PLUS tipla za ravni krov .....	117
Ejot H3 pričvrtnica .....	117
Ejot HIT tipla sa čavlom 200/1 .....	118
Ejot HTK 2g tkr140-95/70 podložna tipla .....	118
Ejot HTV-40RU 6,5mm podložni tanjur - okrugli 100/1 .....	118
Ejot HTV-82/40F podložni tanjur 500/1 .....	119
MEMBRANE ZA PODZEMLJE I TUNELE .....	119
Protan InfraPlan P15, 1,5mm 2,20mx20m, 44m <sup>2</sup> /rola - PVC membrana za podzemlje .....	121
Protan InfraPlan P20, 2mm 2,20mx20m, 44m <sup>2</sup> /rola - PVC membrana za podzemlje .....	121
MOSTNI BITUMENSKI SUSTAV .....	121
Epoxy primer EPODUR 474 A+B 24,6kg (20kg+4,6kg) .....	123



**ALCHIMICA**





# ALCHIMICA HYGROSMART SUSTAV



## HYGROSMART BUILDING 45 THIXO 25KG - R4 REPARATURNI MORT

HYGROSMART®-BUILDING-45-THIXO je reparaturni mort ojačan vlaknima.

Karakteristike

Jednokomponentan i njegova je aplikacija izuzetno jednostavna na horizontalnim i vertikalnim podlogama.

### Svojstva

Izvrсна mehanička i tiksotropna **Svojstva**, jaka prionjivost i visoka čvrstoća. Omogućava nanošenje debljih slojeva bez stvaranja pukotina i ima dugo otvoreno vrijeme ugradnje. Posjeduje CE certifikat kao reparaturni mort klase R4 sukladno normi EN 1504-03.

### Upotreba

Za popravke na betonskim površinama, popravke oštećenih armirano betonskih površina koje su izložene agresivnim uvjetima (uz morsku površinu), izravnanje pohabanih betonskih površina, popravke na betonskim elementima mostova, popravke gipsanih površina, zidarske radove i drugo.

### Nanošenje

Gleterom. Potrošnja: 17.5 kg/m<sup>2</sup> za 10 mm debljine sloja.

[Tehnički list](#)

Šifra	Dimenzija /Pakiranje	Jmj	VPC	Naziv dobavljača	Područje primjene
735002025	25kg	kom	23,51 €	ALCHIMICA S.A.	ZAŠTITA I POPRAVAK BETONA



## HYGROSMART BUILDING F 25KG - R3 REPARATURNI MORT

**Karakteristike:** Jednokomponentan, izvrsne adhezije i mehaničkih svojstava, jednostavan za aplikaciju na

horizontalnim i vertikalnim podlogama. **Svojstva:** Dugo otvoreno vrijeme ugradnje, brza priprema, omogućava

**Nanošenje** debljih slojeva bez stvaranja pukotina. CE Certificiran kao reparaturni mort Klase R3 prema normi EN 1504-03.

**Upotreba:** popravci na betonskim površinama, popravci betonskih struktura koje su oštećene oksidacijom, karbonizacija betona, poravnavanje podloga, popravci gipsanih površina, zidarski radovi.

Potrošnja: Za sloj debljine 10mm potrebno je 17 kg/m<sup>2</sup>.

**Nanošenje:** pomoću gletera.

[Tehnički list](#)

Šifra	Dimenzija /Pakiranje	Jmj	VPC	Naziv dobavljača	Područje primjene
HI723002025	25kg	kom	17,16 €	ALCHIMICA S.A.	ZAŠTITA I POPRAVAK BETONA

## HYGROSMART FIX&FINISH 25KG - R4 REPARATURNI MORT

Jednokomponentni, brzo-vezivajući, smanjenog skupljanja, tiksotropni, vlaknima ojačani cementni mort, nanosi se u jednom sloju debljine od 3 do 40 mm, za popravak i zaglađivanje betona. HYGROSMART®-FIX & FINISH je jednokomponentni tiksotropni mort koji se koristi za strukturne popravke i zaglađivanje slojeva na unutarnjim i vanjskim, horizontalnim i vertikalnim betonskim površinama, pogodan za popravak struktura izloženih otvorenom prostoru i u stalnom kontaktu s vodom. Nakon miješanja, proizvod tvori mort s dobrom obradivošću te vremenom vezivanja i stvrdnjavanja. Nanosi se gleterom u jednom sloju debljine od 3 do 40 mm za popravak i zaglađivanje betona. HYGROSMART®-FIX & FINISH stvrdnjava bez skupljanja i karakterizira ga izvrsna adhezija na betonske podloge.

[Tehnički list](#)

Šifra	Dimenzija /Pakiranje	Jmj	VPC	Naziv dobavljača	Područje primjene
HI761002025	25kg	kom	34,14 €	ALCHIMICA S.A.	ZAŠTITA I POPRAVAK BETONA





## HYGROSMART IMPER-C 1K ELASTIC 20KG - POLIMERCEMENTNA HIDROIZOLACIJA

**Karakteristike:** Jednokomponentan, izuzetno jednostavna aplikacija, lako obradiv.

**Svojstva:** Jaka prionjivost i vrhunska mehanička svojstva koja rezultiraju površinom bez pukotina, visoko otpornoj na hidrostatski pritisak. CE Certifikat sukladno normi EN 1504-2.

**Upotreba:** Betonske površine, podzemne strukture, spremnici vode i bazeni, posude/strukture za cvijeće.

Potrošnja: Minimalno 2-2.5 kg/m<sup>2</sup> Maksimalna debljina sloja: 1mm.

Aplicirati pomoću kista/četke.

[Tehnički list](#)

Šifra	Dimenzija /Pakiranje	Jmj	VPC	Naziv dobavljača	Područje primjene
HI747002020	20kg	kom	46,35 €	ALCHIMICA S.A.	KUPAONICA, TERASE



## HYGROSMART IMPER-C 25KG

HYGROSMART®-IMPER-C je jednokomponentni vodonepropusni mort ojačan vlaknima, baziran na cementnim vezivima, sintetičkim i anorganskim polimerima te visokotehnološkim aditivima. Kada se pomiješa s vodom, stvara homogenu tekuću smjesu s izvrsnom obradivošću i jednostavnom primjenom. Njegova vrlo jaka adhezija i izvanredna mehanička svojstva rezultiraju površinom bez pukotina koja je izrazito otporna na hidrostatske pritiske, što HYGROSMART®-IMPER-C čini idealnim za vodonepropusnost zidova podrumskih prostorija i spremnika. Nanosi se četkom u jednom ili više slojeva debljine 1,0 mm svaki.

[Tehnički list](#)

Šifra	Dimenzija /Pakiranje	Jmj	VPC	Naziv dobavljača	Područje primjene
HI727002025	25kg	kom	24,50 €	ALCHIMICA S.A.	ZAŠTITA I POPRAVAK BETONA



## HYGROSMART IMPER-C 2K FLEX 33KG (25+8KG) - POLIMERCEMENTNA HIDROIZOLACIJA

**Karakteristike:** Dvokomponentni, niskog viskoziteta, jednostavne aplikacije i lako obradiv.

**Svojstva:** Izuzetna adhezija, vrhunska mehanička svojstva, otporan na pozitivni i negativni tlak, visoka UV otpornost. CE Certifikat sukladno normi EN 1504-2.

**Upotreba:** Mokri čvorovi, krovovi, balkoni, spremnici vode, betonske strukture, prefabricirani paneli, podzemne strukture, upojni bunari, bazeni (ispod keramike).

Potrošnja: Debljina sloja 1-2 mm. **Nanošenje:** pomoću gletera, kista ili valjka.

[Tehnički list](#)

Šifra	Dimenzija /Pakiranje	Jmj	VPC	Naziv dobavljača	Područje primjene
HI730002025	33kg (25+8kg)	kom	72,13 €	ALCHIMICA S.A.	ZAŠTITA I POPRAVAK BETONA, KUPAONICA



## HYGROSMART PLUG 5KG

HYGROSMART®-PLUG je brzo reaktivna smjesa na bazi cementa za zatvaranje pukotina (vodeni čep).

**Karakteristike:** Jednokomponentna, sa vrhunskim svojstvom da može zatvoriti pukotinu čak i pri visokom tlaku vode koja prolazi kroz pukotinu. **Svojstva:** Ne stvara pukotine, ne smanjuje se prilikom sušenja materijala, brzo reagirajući pri nanošenju.

**Upotreba:** Spremnici vode, tuneli, dilatacijski spojevi između betona i čelika. **Nanošenje:** pomoću građevinske lice ili rukom.

[Tehnički list](#)

Šifra	Dimenzija /Pakiranje	Jmj	VPC	Naziv dobavljača	Područje primjene
HI720002005	5kg	kom	9,26 €	ALCHIMICA S.A.	ZAŠTITA I POPRAVAK BETONA



## HYGROSMART TILE ADHESIVE A-100 25KG - BIJELO C2TS1 LJEPILO

HYGROSMART®-ADHESIVE A100 je visokokvalitetno ljepilo za pločice na bazi cementa, modificirano visokokvalitetnom sintetičkom smolom. Pokazuje izvrsne tehničke karakteristike i nema vertikalnog klizanja. Materijal se lako nanosi na horizontalne i vertikalne podloge, neovisno o klimatskim uvjetima, te ima izvrsna svojstva prianjanja.

[Tehnički list](#)

Šifra	Dimenzija /Pakiranje	Jmj	VPC	Naziv dobavljača	Područje primjene
HI725002025	25kg	kom	21,09 €	ALCHIMICA S.A.	ZAŠTITA I POPRAVAK BETONA, KUPAONICA



**ALCHIMICA  
HYPERDESIMO SUSTAV**

## ACCELERATOR 3000 A 1KG



ACCELERATOR-3000A je visoko tehnološki akcelerator posebno formuliran za HYPERDESMO®, HYPERDESMO®-CLASSIC, HYPERDESMO®-LV and HYPERDESMO®-S. Ovaj proizvod je tako formuliran da daje najbolji odnos između otvorenog vremena ugradnje i vremena sušenja (umrežavanja). Osim što poboljšava vrijeme sušenja HYPERDESMO® asortimana proizvoda, poboljšava i mehanička svojstva, čvrstoću i kemijsku otpornost premaza.

[Tehnički list](#)

Šifra	Dimenzija /Pakiranje	Jmj	VPC	Naziv dobavljača	Područje primjene
HI650002001	1kg	kom	24,58 €	ALCHIMICA S.A.	RAVNI KROV, TERASA

## AQUASMART DUR 2K COMP.A+B 1+1KG

AQUASMART®-DUR je revolucionarni epoksi primer/zaštitni sloj na bazi vode, koji služi i kao parna brana.

**Karakteristike:** Dvokomponentni, u omjeru 1:1 u volumenu, nula VOC, pogodan

za aplikaciju u zatvorenim prostorima. **Svojstva:** Nezapaljiv, slabog mirisa, niskog viskoziteta i dugog otvorenog vremena ugradnje.

**Upotreba:** Beton, vlažni beton, metal/čelik, aluminijum, staklo i drvo.

**Nanošenje:** pomoću kista, valjka ili airless raspršivača. Minimalna potrošnja:

Kao primer 150-200 gr/m<sup>2</sup> | Kao parna brana 500-600 gr/m<sup>2</sup>.

[Tehnički list](#)

Šifra	Dimenzija /Pakiranje	Jmj	VPC	Naziv dobavljača	Područje primjene
HI500002001	1+1kg	kom	31,39 €	ALCHIMICA S.A.	RAVNI KROV, TERASA, PRIMER
HI500002004	8kg (4+4)kg	kom	112,18 €	ALCHIMICA S.A.	RAVNI KROV, TERASA, PRIMER

## AQUASMART TC FLOOR/POD PROTECT COMP.A+B 0,8KG+0,16KG

AQUASMART® -TC 2K FLOOR PROTECT je jedinstveni, protiv mrlja, na vodenoj bazi, završni sloj za zaštitu epoksidnih i poliuretanskih samonivelirajućih podova.

**Karakteristike:** Dvokomponentna, potpuno alifatska, protiv mrlja.

**Svojstva:** Izuzetna UV, kemijska svojstva, odlična otpornost na vodu i abraziju.

**Upotreba:** Podne aplikacije, završni/zaštitni sloj za parkirališta, premaz za horizontalnu signalizaciju, industrijska boja.

**Nanošenje:** pomoću kista ili valjka. Minimalna potrošnja: 0.150 kg/m<sup>2</sup>.

[Tehnički list](#)

Šifra	Dimenzija /Pakiranje	Jmj	VPC	Naziv dobavljača	Područje primjene
HI424002800	0,8kg+0,16kg	kom	27,93 €	ALCHIMICA S.A.	PODOVI





## AQUASMART TC POOL/BAZEN 2K PROTECT COMP.A+B

AQUASMART® -TC 2K POOL PROTECT je završni sloj, na vodenoj bazi, za UV zaštitu premaza za bazene.

**Karakteristike:** Dvokomponentni, potpuno alifatski, s vrhunskom otpornošću na vodu tretiranu klorom.

**Svojstva:** Izuzetna UV otpornost čak i kod tamnih boja, tiksotropan, izvrsna otpornost na stvaranje mrlja.

**Upotreba:** Završni sloj za UV zaštitu premaza za bazene.

**Nanošenje:** pomoću kista ili valjka. Minimalna potrošnja: 0.150 kg/m<sup>2</sup>.

[Tehnički list](#)

Šifra	Boja	Dimenzija /Pakiranje	Jmj	VPC	Naziv dobavljača	Područje primjene
HI426002160	Plava	0,16+0,8kg	kom	28,40 €	ALCHIMICA S.A.	BAZEN
HI4260021600	Bijela	0,16+0,8kg	kom	26,76 €	ALCHIMICA S.A.	BAZEN

## EPOXY RESIN 21 T A+B 0,99KG

EPOXY-RESIN-21-T je tiksotropna epoksidna pasta za popravke.

**Karakteristike:** Dvokomponentna, 100% krutine.

**Svojstva:** Izvrsna otpornost na alkalne i kisele uvjete, kao i odlična otpornost na ulja i otapala.

**Upotreba:** Povezujući element za cementne mortove, metalne strukture, stari i novi beton. Popunjava i zatvara pukotine na pilotima, temeljima, gredama i zidovima. Koristi se u industriji (pa i nautičkoj industriji), za spremnike vode, spremnike goriva, hladnjače.

[Tehnički list](#)

Šifra	Dimenzija /Pakiranje	Jmj	VPC	Naziv dobavljača	Područje primjene
HI354002990	0,99kg	kom	17,69 €	ALCHIMICA S.A.	PORAVAK I ZAŠTITA BETONA,BAZEN

## EPOXY RESIN 51 FLOORING/POD 2K COMP.A+B 5KG+1KG - SIVA

EPOXY RESIN 51-FLOORING je samonivelirajući epoksidni podni premaz.

**Karakteristike:** Dvokomponentan, bez otapala, čvrst i tvrd.

**Svojstva:** Izvrsna otpornost na habanje, odlična mehanička svojstva sa balansiranim otvorenim vremenom ugradnje.

**Upotreba:** Industrijski podovi u bolnicama, trgovačkim centrima, prehrambenoj, kemijskoj i farmaceutskoj industriji.

**Nanošenje:** pomoću valjka, gletera i leptira. Potrošnja: 2 kg/m<sup>2</sup> za približno 1.1 mm debljine sloja.

[Tehnički list](#)

Šifra	Boja	Dimenzija /Pakiranje	Jmj	VPC	Naziv dobavljača	Područje primjene
HI356740005	Siva	5kg+1kg	kom	79,62 €	ALCHIMICA S.A.	PODOVI





## EPOXY RESIN 51 POOL/BAZEN 2K COMP.A+B 5+1KG

EPOXY RESIN 51-POOL je samonivelirajući epoksidni premaz za bazene.

**Karakteristike:** Dvokomponentan, tiksotropan, bez otapala, čvrst i tvrd.

**Svojstva:** Izuzetna otpornost na habanje u udarce, odlična mehanička svojstva sa balansiranim otvorenim vremenom ugradnje.

**Upotreba:** Bazeni, spremnici vode, zaštita betona, čelika i drugih metalnih površina.

**Nanošenje:** pomoću valjka, gletera i leptira. Potrošnja: 2 kg/m<sup>2</sup> za približno 1mm debljine sloja.

[Tehnički list](#)

Šifra	Boja	Dimenzija /Pakiranje	Jmj	VPC	Naziv dobavljača	Područje primjene
HI368007005	Bijela	5+1kg	kom	102,40 €	ALCHIMICA S.A.	BAZEN
HI368013005	Plava	5+1kg	kom	102,40 €	ALCHIMICA S.A.	BAZEN



## GEODESMO 50 PRIMER

GEODESMO-50 je temeljni premaz na bazi poliuretana, brzo-sušeći (aplikacija novog sloja u istom danu), što omogućuje uspješnu primjenu u hladnijim područjima, gdje se kiša nepredvidljiva.

**Karakteristike:** Jednokomponentan, brzo-sušeći, vrhunsko pokrivanje i nanošenje novog sloja.

**Svojstva:** Stabiliziranje i brtvljenje podloge, osiguravajući odličnu adheziju glavnog sloja.

**Upotreba:** Beton, vlažni beton, metal/čelik.

**Nanošenje:** pomoću kista, valjka ili airless raspršivača. Minimalna potrošnja: 100-500 ml/m<sup>2</sup> ovisno o poroznosti podloge.

[Tehnički list](#)

Šifra	Dimenzija /Pakiranje	Jmj	VPC	Naziv dobavljača	Područje primjene
HI578002001	1l	kom	14,81 €	ALCHIMICA S.A.	TERASA, RAVNI KROV, PRIMER
HI578002004	4l	kom	52,12 €	ALCHIMICA S.A.	TERASA, RAVNI KROV, PRIMER
HI578002020	20l	kom	225,19 €	ALCHIMICA S.A.	TERASA, RAVNI KROV, PRIMER



## GEOTEXTIL 45 PRESSED (1,02X100M)

GEOTEXTILE-45 PRESSED je netkani ±45 gr/m<sup>2</sup> geotekstil od 100% poliesterskih vlakana, proizveden je procesom pređenja i uvezivanja (hydro-entanglement).

[Tehnički list](#)

Šifra	Dimenzija /Pakiranje	Jmj	VPC	Naziv dobavljača	Područje primjene
HI001000148	1,02x100m	kom	144,52 €	ALCHIMICA S.A.	TERASA, RAVNI KROV



## GEOTEXTIL 50 PRESSED (0,17X100M)



GEOTEXTILE-50 PRESSED je netkani  $\pm 50$  gr/m<sup>2</sup> geotekstil od 100% poliesterskih vlakana, proizveden je procesom predenja i uvezivanja (hydro-entanglement).

[Tehnički list](#)

Šifra	Dimenzija /Pakiranje	Jmj	VPC	Naziv dobavljača	Područje primjene
HI001000147	0,17x100m	kom	68,57 €	ALCHIMICA S.A.	TERASA, RAVNI KROV



## HYPERLATEX 20KG

HYPERLATEX je akrilatna polimerna emulzija koja se dodaje mortovima i betonima kako bi se poboljšala veza, čvrstoća i kemijska otpornost. Poboljšava kvalitetu mortova i betona povećanjem otpornosti na vezu, smanjenjem skupljanja, dajući visoku elastičnost i otpornost na trenje. Nije toksičan i može se razrijediti vodom.

[Tehnički list](#)

Šifra	Dimenzija /Pakiranje	Jmj	VPC	Naziv dobavljača	Područje primjene
HI710002020	20kg	kom	96,69 €	ALCHIMICA S.A.	ZAŠTITA I POPRAVAK BETONA, KUPAONICA, TERASA

## HYPERDESMO ADY-E



HYPERDESMO®-ADY-E je elastični, poliuretanski, potpuno alifatski završni sloj za HYPERDESMO® sustave koji se koristi za visoka prometna opterećenja.

### Karakteristike:

Jednokomponentni, polu-sjajni, potpuno alifatski završni sloj koji ne žuti.

### Svojstva:

Izvršna mehanička i kemijska svojstva te odlična otpornost na UV zračenje. Izuzetno pokrivanje podloge i otpornost na visoka prometna opterećenja. Primjeren za protuklizne sustave.

### Upotreba:

Završni sloj za HYPERDESMO® proizvode i u sustavima zaštite poda.

### Nanošenje:

Kistom, valjkom ili Airless raspršivačem. Potrošnja: 0.2-0.6 kg/m<sup>2</sup> ovisno o uvjetima prometnog opterećenja.

[Tehnički list](#)

Šifra	Boja	Dimenzija /Pakiranje	Jmj	VPC	Naziv dobavljača	Područje primjene
HI284740001	Siva	1kg	kom	20,73 €	ALCHIMICA S.A.	TERASA, RAVNI KROV
HI284910001	Bijela	1kg	kom	21,26 €	ALCHIMICA S.A.	TERASA, RAVNI KROV
HI284910005	Bijela	5kg	kom	96,69 €	ALCHIMICA S.A.	TERASA, RAVNI KROV
HI284910020	Bijela	20kg	kom	343,76 €	ALCHIMICA S.A.	TERASA, RAVNI KROV

## HYPERDESMO AQUA BIJELA



HYPERDESMO® AQUA je specijalizirana vodonepropusna membrana/premaz za vertikalne i horizontalne elemente, idealna za primjenu na zidovima i krovovima. Bazira se na jedinstvenoj tehnologiji vodene poliuretanske emulzije tvrtke ALCHIMICA i štiti građevine na ekološki prihvatljiv način, pružajući zajamčenu zaštitu od vode uz otpornost na sve nepovoljnije vremenske uvjete, dok istovremeno doprinosi estetskom unapređenju zgrada. HYPERDESMO® AQUA, temeljena na inovativnoj tehnologiji vodene poliuretanske disperzije tvrtke ALCHIMICA, pruža izvrsnu otpornost na vodu koja se zadržava, uz visoku otpornost na teške vremenske uvjete. Budući da je alifatična, nudi odličnu otpornost na UV zračenje i poboljšava energetska učinkovitost zgrada smanjujući površinske temperature. Tiksotropna je, s izvrsnom obradivošću i brzim sušenjem, što olakšava primjenu na razne podloge poput betona ili metalnih stropova, poliuretanske pjene itd. Lako se nanosi četkom, valjkom ili prskanjem u dva ili više slojeva na vertikalne i horizontalne podloge, formirajući elastični i hidrofobni film.

[Tehnički list](#)

Šifra	Boja	Dimenzija /Pakiranje	Jmj	VPC	Naziv dobavljača	Područje primjene
480007001	Bijela	1kg	kom	8,47 €	ALCHIMICA S.A.	TERASA, RAVNI KROV
480007005	Bijela	5kg	kom	36,40 €	ALCHIMICA S.A.	TERASA, RAVNI KROV
480007012	Bijela	12kg	kom	83,58 €	ALCHIMICA S.A.	TERASA, RAVNI KROV

## HYPERDESMO D-2K COMP.A+B 3+10 KG SIVA



HYPERDESMO-D-2K je samonivelirajući, izuzetno brzo sušeci, poliuretanski podni premaz, idealan za unutarnja (zatvorena) parkirališta.

**Karakteristika:** Dvokomponentan, bez otapala, blago elastičan.

**Svojstva:** Izvrsna otpornost na habanje i odlična kemijska otpornost. Izvrsna mehanička svojstva sa kratkim vremenom za nanošenje novog sloja.

**Upotreba:** Zatvorena parkirališta, industrijski podovi, spremnici za kemikalije, spremnici za pročišćavanje otpadnih voda, crni tankovi.

**Nanošenje:** pomoću valjka ili gumenog leptira. Minimalna potrošnja: 0.3-0.5 kg/m<sup>2</sup>.

[Tehnički list](#)

Šifra	Boja	Dimenzija /Pakiranje	Jmj	VPC	Naziv dobavljača	Područje primjene
HI265002003	Siva	3+10kg	kom	182,21 €	ALCHIMICA S.A.	PODOVI

## HYPERDESMO PARTICULAR 1KG SIVA

HYPERDESMO®-PARTICULAR je tiksotropna, ojačana vlaknima poliuretanska tekuća membrana za hidroizolaciju i zaštitu detalja na krovovima.

**Karakteristike:** Jednokomponentna, ojačana vlaknima, poliuretanska tekućina bazirana na čistoj elastomernoj, hidrofobnoj poliuretanskoj smoli obogaćenoj specijalnim anorganskim punilima.

**Svojstva:** Izvrsna mehanička, kemijska, temperaturna, UV svojstva, te visoka otpornost na utjecaj prirodnih elemenata.

**Upotreba:** Idealan za obradu detalja na izloženim podlogama za hidroizolaciju kao što su betonski krovovi, metalni krovovi i bitumenske membrane (obnova i zaštita).

**Nanošenje:** sa kistom ili građevinskom žlicom. Minimalna potrošnja: 1.2-1.5 kg/m<sup>2</sup>.

[Tehnički list](#)

Šifra	Boja	Dimenzija /Pakiranje	Jmj	VPC	Naziv dobavljača	Područje primjene
HI109740001	Siva	1kg	kom	10,70 €	ALCHIMICA S.A.	TERASA, RAVNI KROV



## HYPERDESMO PB 1K

HYPERDESMO®-PB-1K je brzосуšuća tiksotropna pasta za obradu detalja i popravke na bitumenskim membranama i nekoliko drugih podloga.

### Karakteristike:

Jednokomponentna poliuretanska tekućina bazirana na čistoj elastomernoj hidrofobnoj poliuretanskoj smoli obogaćenoj kemijski polimeriziranim bitumenom.

### Svojstva

Izvršna mehanička, kemijska, temperaturna i tiksotropna **Svojstva** sa minimalnim pojavljivanjem mjehurića.

### Upotreba

Obrada detalja te popravci i zaštita bitumenskih membrana.

### Nanošenje

Kistom, valjkom ili građevinskom žlicom. Minimalna ukupna potrošnja: 1.5 kg/m<sup>2</sup>.

### [Tehnički list](#)

Šifra	Dimenzija /Pakiranje	Jmj	VPC	Naziv dobavljača	Područje primjene
HI208002001	1kg	kom	12,89 €	ALCHIMICA S.A.	UKOPANI ZID, TERASA, RAVNI KROV
HI208002004	4kg	kom	45,14 €	ALCHIMICA S.A.	UKOPANI ZID, TERASA, RAVNI KROV
HI208002020	20kg	kom	225,44 €	ALCHIMICA S.A.	UKOPANI ZID, TERASA, RAVNI KROV

## HYPERDESMO PB 2K A+B

HYPERDESMO®-PB-2K je poliuretan obogaćen bitumenom koji se koristi za hidroizolaciju i zaštitu horizontalnih zaštićenih površina.

### Karakteristike:

Dvokomponentna, poliuretanska tekućina bazirana na čistoj elastomernoj hidrofobnoj poliuretanskoj smoli obogaćenoj polimeriziranim čistim bitumenom. Omjer miješanja je 1:1.

### Svojstva

Izvršna mehanička, kemijska, temperaturna i paronepropusna svojstva. Proizvod je certificiran kao protukorijenski.

### Upotreba

Za zaštićene hidroizolacijske aplikacije kao što su temelji, podrumi, zeleni krovovi, obrnuti (inverzni) krovovi, terase i drugo.

### Nanošenje

Kistom, gleterom, valjkom ili Airless raspršivačem. Minimalna potrošnja: 1.5 l/m<sup>2</sup>.

### [Tehnički list](#)

Šifra	Dimenzija /Pakiranje	Jmj	VPC	Naziv dobavljača	Područje primjene
HI200002005	5+5lit	kom	86,19 €	ALCHIMICA S.A.	UKOPANI ZID, TERASA, RAVNI KROV
HI200002020	20+20lit	kom	302,92 €	ALCHIMICA S.A.	UKOPANI ZID, TERASA, RAVNI KROV

## MICROPRIMER PU 1L

MICRPRIMER PU je jednokomponentni, niskoviskozni, 100% alifatski poliuretanski temeljni premaz pogodan za sve podloge.

Karakterizira ga vrlo niska viskoznost, izvršna impregnacija, svojstva bez žutila (ne bojenja) u kombinaciji s relativno velikom brzinom stvrdnjavanja i što je najvažnije izvršno prijanjanje na neporozne i porozne podloge. Stvrdnuti film pokazuje dobra mehanička svojstva:

njegovo izduženje je >50%, a vlačna čvrstoća prelazi 40 N/mm<sup>2</sup>.

### [Tehnički list](#)

Šifra	Dimenzija /Pakiranje	Jmj	VPC	Naziv dobavljača	Područje primjene
HI530002001	1l	kom	25,83 €	ALCHIMICA S.A.	RAVNI KROV, TERASA, PRIMER





## PRIMER PU 1L

PRIMER-PU je brzo-sušeci poliuretanski temeljni premaz (primer) koji je posebno razvijen za poboljšanje prionjivosti poliuretanskih krutina na poroznim podlogama.

**Karakteristike:** Jednokomponentni, niskog viskoziteta poliuretanski primer.

**Upotreba:** Porozni beton, gips, drvo, za stabilizaciju podloge, idealan za zaštitu metalnih struktura od korozije.

**Nanošenje:** pomoću kista, valjka ili airless raspršivača. Maksimalna potrošnja: 150 ml/m<sup>2</sup>.

[Tehnički list](#)

Šifra	Dimenzija /Pakiranje	Jmj	VPC	Naziv dobavljača	Područje primjene
HI519002001	1l	kom	14,45 €	ALCHIMICA S.A.	RAVNI KROV, TERASA, PRIMER



## PRIMER TPO/FPO 1L

PRIMER-TPO/FPO je temeljni premaz i sredstvo za čišćenje za postojeće TPO/FPO membrane, prije aplikacije HYPERDESMO® i HYPERSEAL® proizvoda.

**Karakteristike:** Jednokomponentni temeljni premaz niskog viskoziteta.

**vojstva:** Izuzetno brzo sušenje (umrežavanje).

**Upotreba:** TPO/FPO membrane.

**Nanošenje:** pomoću kista ili valjka. Potrošnja: 100 ml/m<sup>2</sup>.

[Tehnički list](#)

Šifra	Dimenzija /Pakiranje	Jmj	VPC	Naziv dobavljača	Područje primjene
HI524002001	1l	kom	16,42 €	ALCHIMICA S.A.	PRIMER, RAVNI KROV



## HYPERDESMO PB-MONO

HYPERDESMO®-PB-MONO je tiksotropni, poliuretan obogaćen bitumenom proizvod koji se koristi za tretman detalja, za hidroizolaciju i zaštitu prvenstveno vertikalnih površina.

**Karakteristike:** Jednokomponentna, poliuretanska tekućina bazirana na čistoj elastomernoj, hidrofobnoj poliuretanskoj smoli obogaćenoj kemijski polimeriziranim čistim bitumenom.

**Svojstva:** Vrhunska tiksotropna, mehanička, kemijska i temperaturna svojstva. Certificiran za otpornost na Radon.

**Upotreba:** Za aplikacije na zaštićenim podlogama kao što su temelji, podrumi, obrnuti (inverzni) krovovi i drugo.

**Nanošenje:** pomoću kista ili valjka. Minimalna ukupna potrošnja: 2.0 kg/m<sup>2</sup>

[Tehnički list](#)

Šifra	Dimenzija /Pakiranje	Jmj	VPC	Naziv dobavljača	Područje primjene
HI203002001	1kg	kom	10,83 €	ALCHIMICA S.A.	UKOPANI ZID, TERASA, RAVNI KROV
HI203002005	5kg	kom	39,26 €	ALCHIMICA S.A.	UKOPANI ZID, TERASA, RAVNI KROV
HI203002020	20kg	kom	143,31 €	ALCHIMICA S.A.	UKOPANI ZID, TERASA, RAVNI KROV



## HYPERDESMO T

HYPERDESMO®-T je transparentna i potpuno alifatska poliuretanska tekuća hidroizolacijska membrana koja služi i kao vezivo za izradu kamenog tepiha.

**Karakteristike:** Jednokomponentna, s visokim udjelom krutina, poliuretanska tekućina koja se suši u dodiru sa vlagom iz atmosfere.

**Svojtva:** Potpuno alifatski, transparentan sa izuzetnim mehaničkim, kemijskim i temperaturnim svojstvima, te odličnom otpornošću na UV i utjecaj prirodnih elemenata. **Upotreba:** Idealan za verande, balkone, preko keramike, prirodnog kamena, terasa i kao vezivo za kameni tepih.

**Nanošenje:** pomoću valjka. Potrošnja: 0.2-1 lit/m<sup>2</sup>

[Tehnički list](#)

Šifra	Dimenzija /Pakiranje	Jmj	VPC	Naziv dobavljača	Područje primjene
HI252002001	1l	kom	32,94 €	ALCHIMICA S.A.	TERASA
HI252002004	4l	kom	117,39 €	ALCHIMICA S.A.	TERASA



## HYPERDESMO-CLASSIC

HYPERDESMO®-CLASSIC je jednostavno i ekonomično rješenje za hidroizolaciju i zaštitu.

**Karakteristike:** Jednokomponentna, niskog viskoziteta, poliuretanska tekućina bazirana na čistoj elastomernoj, hidrofobnoj poliuretanskoj smoli obogaćenoj sa specijalnim anorganskim punilima.

**Svojtva:** Izvrsna mehanička, kemijska, temperaturna svojstva, odlična otpornost na UV zračenje i utjecaj prirodnih elemenata. **Upotreba:** Izložene hidroizolacijske površine kao što su betonski krovovi, metalni krovovi te za sanaciju i zaštitu bitumenskih membrana.

**Nanošenje:** kistom, četkom, valjkom ili airless raspršivačem u dva sloja ili više. Minimalna ukupna potrošnja: 1.5-1.8 kg/m<sup>2</sup>

[Tehnički list](#)

Šifra	Boja	Dimenzija /Pakiranje	Jmj	VPC	Naziv dobavljača	Područje primjene
HI101004001	Terakota	1kg	kom	10,35 €	ALCHIMICA S.A.	TERASA, RAVNI KROV
HI101007001	Bijela	1kg	kom	10,69 €	ALCHIMICA S.A.	TERASA, RAVNI KROV
HI101007006	Bijela	6kg	kom	55,30 €	ALCHIMICA S.A.	TERASA, RAVNI KROV
HI101007025	Bijela	25kg	kom	184,80 €	ALCHIMICA S.A.	TERASA, RAVNI KROV
HI101011001	Siva	1kg	kom	10,69 €	ALCHIMICA S.A.	TERASA, RAVNI KROV
HI101011006	Siva	6kg	kom	55,30 €	ALCHIMICA S.A.	TERASA, RAVNI KROV
HI101011025	Siva	25kg	kom	184,80 €	ALCHIMICA S.A.	TERASA, RAVNI KROV



## HYPERDESMO-HAA

HYPERDESMO®-HAA je baziran na ALCHIMICA-inoj jedinstvenoj i inovativnoj Humidity Activated Accelerator tehnologiji koja uključuje akcelerator ACCELERATOR 3000 koji je blokiran unutar proizvoda te se aktivira u dodiru sa vlagom i samostalno ubrzava sušenje membrane. HYPERDESMO®-HAA omogućava nanošenje membrane u jednom debljem sloju i eliminira pojavljivanje mjehurića.

**Karakteristike:**

Jednokomponentna poliuretanska tekućina bazirana na čistoj elastomernoj hidrofobnoj poliuretanskoj smoli obogaćenoj specijalnim anorganskim punilima.

**Svojtva**

Izvrsna mehanička, kemijska i temperaturna svojstva, odlična otpornost na UV zračenje i utjecaj prirodnih elemenata.

**Upotreba**

Izložene hidroizolacijske površine kao što su betonski krovovi, metalni krovovi te za sanaciju i zaštitu bitumenskih membrana.

**Nanošenje**

Kistom, gleterom, valjkom ili Airless raspršivačem. Minimalna potrošnja: ±1.5 kg/m<sup>2</sup>.

[Tehnički list](#)

Šifra	Boja	Dimenzija /Pakiranje	Jmj	VPC	Naziv dobavljača	Područje primjene
HI104007001	Bijela	1kg	kom	11,38 €	ALCHIMICA S.A.	TERASA, RAVNI KROV
HI104007006	Bijela	6kg	kom	57,24 €	ALCHIMICA S.A.	TERASA, RAVNI KROV
HI104011006	Siva	6kg	kom	57,35 €	ALCHIMICA S.A.	TERASA, RAVNI KROV
HI104740001	Siva	1kg	kom	11,38 €	ALCHIMICA S.A.	TERASA, RAVNI KROV

## HYPERSEAL EXPERT 150 KARTUŠA 300CC BIJELA



HYPERSEAL®-EXPERT-150 je poliuretansko brtvilo (kit) niskog modula ekspanzije.

**Karakteristike:** Jednokomponentni, specijalno formuliran kako bi se osiguralo sušenje (umrežavanje) bez mjehurića čak i pri visokim temperaturama i u vlažnim klimatskim uvjetima. Brtvilo (kit) može ostati izloženo UV zračenju.

**Svojstva:** Tikotropan, te može premostiti 50% pomaka dilatacije i posjeduje vrhunsku adheziju na podloge kao što su: staklo, aluminij, čelik, polikarbonati, itd.

**Upotreba:** Za prefabricirane i Insitu betone, betonske panele, kod izrade podova, zidane konstrukcije, bazene, aluminijske zatvore i panele, odvodne kanale, staklo, granit, mramor.

Brzina istiskivanja i lakoća obrade kita ostaje ista kroz veoma široke temperaturne razlike kao i različite uvjete vlažnosti.

[Tehnički list](#)

Šifra	Boja	Dimenzija /Pakiranje	Jmj	VPC	Naziv dobavljača	Područje primjene
330007300	Bijela	300cc	kom	8,03 €	ALCHIMICA S.A.	TERASA, RAVNI KROV
330007615	Bijela	600cc	kom	7,85 €	ALCHIMICA S.A.	TERASA, RAVNI KROV
330010300	Crvena	300cc	kom	6,64 €	ALCHIMICA S.A.	TERASA, RAVNI KROV
330740300	Sivi	300cc	kom	8,03 €	ALCHIMICA S.A.	TERASA, RAVNI KROV
330740615	Sivi	600cc	kom	7,85 €	ALCHIMICA S.A.	TERASA, RAVNI KROV



## MICROSEALER 50

MICROSEALER-50 je poliuretanski temeljni premaz (primer) za porozne i neporozne podloge koji služi i kao učvršćivač betonske podloge..

**Karakteristike:** Jednokomponentni, niskog viskoziteta, duboko prodirući, sporo sušeci (spreman za daljnju obradu slijedeći dan), vrhunskih karakteristika pokrivanja podloge, impregnacije i nanošenja novog sloja na različite podloge, bile porozne ili neporozne.

**Svojstva:** Brtvi i stabilizira podlogu osiguravajući odličnu prionjivost glavnog sloja.

**Upotreba:** Beton, vlažni beton, metal/čelik, porozne keramičke pločice, gips ploče.

**Nanošenje:** pomoću kista, valjka ili airless raspršivača. Minimalna potrošnja: 100-300 ml/m2 ovisno o poroznosti podloge.

[Tehnički list](#)

Šifra	Dimenzija /Pakiranje	Jmj	VPC	Naziv dobavljača	Područje primjene
HI531002001	1l	kom	13,42 €	ALCHIMICA S.A.	RAVNI KROV, TERASA, PRIMER
HI531002005	4l	kom	48,25 €	ALCHIMICA S.A.	RAVNI KROV, TERASA, PRIMER
HI531002020	20l	kom	225,19 €	ALCHIMICA S.A.	RAVNI KROV, TERASA, PRIMER

## PU FINISH MATTE

PU-FINISH MATTE je jednokomponentna poliuretanska tekućina niske viskoznosti koja se stvrdnjava s vlagom u atmosferi i stvara prozirnu membranu s vrlo jakim prijanjanjem na većinu vrsta podloga. Gornji sloj je alifatski: nema žutila kao rezultat izravnog izlaganja sunčevoj svjetlosti. Temelji se na čistoj elastomernoj hidrofobnoj poliuretanskoj smoli koja rezultira izvrsnim mehaničkim, kemijskim, toplinskim, UV i prirodnim svojstvima otpornosti na elemente.

[Tehnički list](#)

Šifra	Dimenzija /Pakiranje	Jmj	VPC	Naziv dobavljača	Područje primjene
HI290002001	1l	kom	31,28 €	ALCHIMICA S.A.	PODOVI
HI290002004	4l	kom	117,46 €	ALCHIMICA S.A.	PODOVI



## SOLVENT-01

SOLVENT 01 je posebno formulirano otapalo za razrjeđivanje poliuretanskih proizvoda.

[Tehnički list](#)

Šifra	Dimenzija /Pakiranje	Jmj	VPC	Naziv dobavljača	Područje primjene
HI660002001	1kg	kom	11,42 €	ALCHIMICA S.A.	RAVNI KROV, TERASA, PRIMER
HI660002004	4kg	kom	34,58 €	ALCHIMICA S.A.	RAVNI KROV, TERASA, PRIMER

## UNIVERSAL PRIMER 2K 4060 COMP.A+B



UNIVERSAL PRIMER-2K-4060 je poliuretanski temeljni premaz bez otapala koji služi i kao uljna i bitumenska barijera.

**Karakteristike:** Dvokomponentni, nula VOC, idealan za upotrebu u hladnim klimama.

**Svojstva:** Brzo-sušeci.

**Upotreba:** Zaštita i sanacija bitumenskih membrana, beton, vlažni beton.

**Nanošenje:** pomoću kista i valjka. Minimalna potrošnja: Kao temeljni premaz (primer) 100-200 gr/m<sup>2</sup>.

[Tehnički list](#)

Šifra	Dimenzija /Pakiranje	Jmj	VPC	Naziv dobavljača	Područje primjene
HI515002116	1,6+2,4kg	kom	64,16 €	ALCHIMICA S.A.	RAVNI KROV, TERASA, PRIMER
HI515002400	0,4+0,6kg	kom	21,16 €	ALCHIMICA S.A.	RAVNI KROV, TERASA, PRIMER

## PRIMER T 1L



PRIMER-T je primer/aktivator specijalno razvijen kako bi osigurao adheziju HYPERDESMO®-T na neporozne, glazirane podloge.

**Karakteristike:** Jednokomponentni, bezbojni, izuzetno brzo sušeci temeljni premaz.

**Svojstva:** sastoji se od organosilana koji reagiraju u dodiru sa vlagom, u mješavini otapala i aditiva kako bi se osigurala vrhunska pokrivenost.

**Upotreba:** Glazirana keramika i staklo.

**Nanošenje:** aplicirajte minimalnu količinu primera pomoću suhe tkanine. Maximalna potrošnja: 50-60 ml/m<sup>2</sup>.

[Tehnički list](#)

Šifra	Dimenzija /Pakiranje	Jmj	VPC	Naziv dobavljača	Područje primjene
HI520002001	1l	kom	12,40 €	ALCHIMICA S.A.	RAVNI KROV, TERASA, PRIMER

**THIXO TOOL NEUTRAL 1KG**

THIXO-TOOL jedinstveni aditiv razvijen u Alchimica-inom laboratoriju sa ciljem rješavanja teškoća pri aplikaciji HYPERDESMO® asortimana proizvoda kod površina sa velikim nagibom, neravnih površina ili kod vertikalnih površina. Preporučeni omjer pri dodavanju aditiva je 10-30% u ovisnosti o nagibu podloge, kvaliteti podloge i ciljanoj ukupnoj potrošnji. THIXO-TOOL se može koristiti uz akcelerator Accelerator 3000A kada se javlja potreba za upotrebom akceleratora. THIXO-TOOL aditiv se ne koristi u proizvodima koji su obogaćenim bitumenom - cijelom sustavu HYPERDESMO®-PB proizvoda bilo da su jednokomponentni ili dvokomponentni.

[Tehnički list](#)

Šifra	Dimenzija /Pakiranje	Jmj	VPC	Naziv dobavljača	Područje primjene
HI657001601	1kg	kom	6,94 €	ALCHIMICA S.A.	TERASA, RAVNI KROV





# BAUDER



## BAUDER BITUMEN

## BAUDER E-KV 4S 7,5M2/KOM 20KOM/PAL - BIT. ZAVRŠNA

Elastomerna bitumenska završna membrana za zavarivanje, debljine 4 mm.

[Tehnički list](#)

Šifra	Dimenzija /Pakiranje	Jmj	VPC	Naziv dobavljača	Područje primjene
H117652001	7,5m2/kom 20kom/pal	kom	49,36 €	BAUDER d.o.o.	RAVNI KROV, TERASA, UKOPANI ZIDOVI, TEMELJ

## BAUDER E-KV 4T 10M2/KOM 15KOM/PAL - BIT. 1. SLOJ

Elastomerna bitumenska membrana za zavarivanje, debljine 4 mm. Ugrađuje se kao prvi sloj bitumenskog sustava.

[Tehnički list](#)

Šifra	Dimenzija /Pakiranje	Jmj	VPC	Naziv dobavljača	Područje primjene
H117540007	10m2/kom 15kom/pal	kom	66,76 €	BAUDER d.o.o.	RAVNI KROV, TERASA, UKOPANI ZIDOVI, TEMELJ

## BAUDER E-KV 5S 5M2/KOM 24KOM/PAL - BIT. ZAVRŠNA

Elastomerna bitumenska završna membrana za zavarivanje, debljine 5 mm.

[Tehnički list](#)

Šifra	Dimenzija /Pakiranje	Jmj	VPC	Naziv dobavljača	Područje primjene
H117732003	5m2/kom 24kom/pal	kom	38,46 €	BAUDER d.o.o.	RAVNI KROV, TERASA, UKOPANI ZIDOVI, TEMELJ

## BAUDER E-KV 5T 5M2/KOM 24KOM/PAL- BIT. 1. SLOJ

Elastomerna bitumenska membrana za zavarivanje, debljine 5 mm. Ugrađuje se kao prvi sloj bitumenskog sustava.

[Tehnički list](#)

Šifra	Dimenzija /Pakiranje	Jmj	VPC	Naziv dobavljača	Područje primjene
H117620008	5m2/kom 24kom/pal	kom	39,05 €	BAUDER d.o.o.	RAVNI KROV, TERASA, UKOPANI ZIDOVI, TEMELJ

## BAUDER EP 4 WF 8M2/KOM 20KOM/PAL - BIT. ZAVRŠNA PROTUKORJENSKA

Protukorijenska elastomerna bitumenska membrana za zavarivanje u skladu sa FLL smjernicama, debljine 4 mm.

[Tehnički list](#)

Šifra	Dimenzija /Pakiranje	Jmj	VPC	Naziv dobavljača	Područje primjene
H119350000	8m2/kom 20kom/pal	kom	54,32 €	BAUDER d.o.o.	ZELENI KROV

## BAUDER EVA 35 8M2/KOM 24KOM/PAL - BIT. PARNA BRANA

Elastomerna bitumenska parna brana. Membrana za zavarivanje debljine 3,5 mm

[Tehnički list](#)

Šifra	Dimenzija /Pakiranje	Jmj	VPC	Naziv dobavljača	Područje primjene
H113280000	8m2/kom 24kom/pal	kom	46,06 €	BAUDER d.o.o.	RAVNI KROV, TERASA, PARNA BRANA

## BAUDER EVA 40 8M2/KOM 20KOM/PAL - BIT. PARNA BRANA

Elastomerna bitumenska parna brana. Ojačanje aluminij-poliester u kombinaciji sa staklenom tkaninom. Membrana za zavarivanje debljine 4,0 mm

[Tehnički list](#)

Šifra	Dimenzija /Pakiranje	Jmj	VPC	Naziv dobavljača	Područje primjene
H113280008	8m2/kom 20kom/pa	kom	50,86 €	BAUDER d.o.o.	RAVNI KROV, TERASA, PARNA BRANA

## BAUDER GV B 45 10M2/KOM 20KOM/PAL - BIT. MEMBRANA

Bitumenska oksidirana varena membrana kao srednji ili prvi sloj, debljine 3,5 mm

[Tehnički list](#)

Šifra	Dimenzija /Pakiranje	Jmj	VPC	Naziv dobavljača	Područje primjene
H114130000	10m2/kom 20kom/pal	kom	35,39 €	BAUDER d.o.o.	RAVNI KROV, TERASA, UKOPANI ZIDOVI, TEMELJ

## BAUDER PLANT E 5,2MM 5M2/KOM 24KOM/PAL - BIT. ZAVRŠNI SLOJ PROTUKORJENSKI

Krovni sustav otporan na prodor korijena. Elastomerna bitumenska hidroizolacijska membrana za varenje, otporna na prodor korijena, sa visokokvalitetnim ojačanjem i bitumenskom recepturom.

[Tehnički list](#)

Šifra	Dimenzija /Pakiranje	Jmj	VPC	Naziv dobavljača	Područje primjene
H117240000	5m2/kom 24kom/pa	kom	56,48 €	BAUDER d.o.o.	ZELENI KROV



## BAUDER PP 4 ARD 8M2/KOM 20KOM/PAL - BIT. MEMBRANA

Plastomerna bitumenska membrana za zavarivanje. Završni hidroizolacijski sloj u višeslojnom zabrtvljenom sustavu ravnog krova.

[Tehnički list](#)

Šifra	Dimenzija /Pakiranje	Jmj	VPC	Naziv dobavljača	Područje primjene
H118400007	8m2/kom 20kom/pal	kom	49,26 €	BAUDER d.o.o.	RAVNI KROV



## BAUDER PYE G 200 S 4T 5M2/KOM 30KOM/PAL - BIT. 1. SLOJ

Elastomerna bitumenska membrana za zavarivanje, debljine 4 mm sa ojačanjem od staklene tkanine. Ugrađuje se kao prvi sloj bitumenskog sustava.

[Tehnički list](#)

Šifra	Dimenzija /Pakiranje	Jmj	VPC	Naziv dobavljača	Područje primjene
H117450000	5m2/kom 30kom/pal	kom	36,77 €	BAUDER d.o.o.	RAVNI KROV, UKOPANI ZID,TERASA



## BAUDER PYE G 200 S 5T 5M2/KOM 24KOM/PAL - BIT. 1. SLOJ

Elastomerna bitumenska membrana za zavarivanje, debljine 5 mm sa ojačanjem od staklene tkanine. Ugrađuje se kao prvi sloj bitumenskog sustava.

[Tehnički list](#)

Šifra	Dimenzija /Pakiranje	Jmj	VPC	Naziv dobavljača	Područje primjene
H117570000	5m2/kom 24kom/pal	kom	41,79 €	BAUDER d.o.o.	RAVNI KROV, UKOPANI ZID,TERASA



## BAUDER PYE PV 200 S 4 EN 7,5M2/KOM 20KOM/PAL - BIT. ZAVRŠNA

Elastomerna bitumenska završna membrana za zavarivanje, debljine 4 mm sa ojačanjem od PES mrežice.

[Tehnički list](#)

Šifra	Dimenzija /Pakiranje	Jmj	VPC	Naziv dobavljača	Područje primjene
HI17652000	7,5m2/kom 20kom/pal	kom	54,52 €	BAUDER d.o.o.	RAVNI KROV



## BAUDER PYE PV 200 S 4T 10M2/KOM 15KOM/PAL - BIT. 1. SLOJ

Elastomerna bitumenska membrana za zavarivanje, debljine 4 mm sa ojačanjem od PES mrežice. Ugrađuje se kao prvi sloj bitumenskog sustava.

[Tehnički list](#)

Šifra	Dimenzija /Pakiranje	Jmj	VPC	Naziv dobavljača	Područje primjene
HI17540000	10m2/kom 15kom/pal	kom	73,02 €	BAUDER d.o.o.	RAVNI KROV,TERASA, UKOPANI ZID, TEMELJ



## BAUDER PYE PV 200 S 5T 5M2/KOM 24KOM/PAL - BIT. 1. SLOJ

Elastomerna bitumenska membrana za zavarivanje, debljine 5 mm sa ojačanjem od PES mrežice. Ugrađuje se kao prvi sloj bitumenskog sustava.

[Tehnički list](#)

Šifra	Dimenzija /Pakiranje	Jmj	VPC	Naziv dobavljača	Područje primjene
HI17620000	5m2/kom 24kom/pal	kom	43,23 €	BAUDER d.o.o.	RAVNI KROV,TERASA, UKOPANI ZID, TEMELJ



## BAUDER PYE PV 200 S 5 EN 5M2/KOM 24KOM/PAL - BIT. ZAVRŠNA

Elastomerna bitumenska završna membrana za zavarivanje, debljine 5 mm sa ojačanjem od PES mrežice.

[Tehnički list](#)

Šifra	Dimenzija /Pakiranje	Jmj	VPC	Naziv dobavljača	Područje primjene
HI17732000	5m2/kom 24kom/pal	kom	42,39 €	BAUDER d.o.o.	RAVNI KROV



## BAUDER SUPER AL-E 7,5M2/KOM 24KOM/PAL - BIT. PARNA BRANA

Elastomerna bitumenska parna brana. Ojačanje aluminij-poliester u kombinaciji sa staklenom tkaninom. Membrana za zavarivanje debljine 3,5 mm

[Tehnički list](#)

Šifra	Dimenzija /Pakiranje	Jmj	VPC	Naziv dobavljača	Područje primjene
HI13290000	7,5m2/kom 24kom/pal	kom	48,09 €	BAUDER d.o.o.	RAVNI KROV, TERASA, PARNA BRANA



## BAUDER TEC DBR 100M2/KOM 15KOM/PAL - BIT. PARNA BRANA

Elastomerna bitumenska parna brana. Samoljepljiva membrana u skladu s DIN 18234. Visokokvalitetna parna brana u sustavu ravnog krova za industrijske lake krovove ili trapezne metalne konstrukcije(krovove) u skladu sa DIN18234. S gornje strane je specijalna aluminijska folija, a s donje strane skidajuća folija (hladno samoljepljivi bitumen ispod).

[Tehnički list](#)

Šifra	Dimenzija /Pakiranje	Jmj	VPC	Naziv dobavljača	Područje primjene
HI15970000	100m2/kom 15kom/pal	kom	440,00 €	BAUDER d.o.o.	RAVNI KROV, TERASA, PARNA BRANA





## BAUDER SMARAGD 5,2MM 5M2/KOM 24KOM/PAL - BIT. ZAVRŠNI SLOJ

Robusna (čvrsta) polimerna bitumenska protukorijenska membrana za zavarivanje prema smjernicama FLL. Opremljena izuzetno jakim i provjereno dimenzionalno stabilnim poliesterskim kompozitnim ojačanjem kombiniranim s najkvalitetnijim sastavima bitumena koji se primjenjuju u tehnologiji dvostrukog bitumena. APP modificirani bitumen korišten je s gornje strane koji nudi povećanu otpornost na UV zrake zajedno s poboljšanjem za vremenske uvjete i time se pridonosi većem vijeku trajanja. Sa donje strane je modificirani elastomerni bitumen koji pruža izvanrednu fleksibilnost za suocavanje sa klimatskim ekstremima.

Visokokvalitetni protukorijenski završni sloj u višeslojnom zabrtvljenom sustavu ravnog krova.

[Tehnički list](#)

Šifra	Dimenzija /Pakiranje	Jmj	VPC	Naziv dobavljača	Područje primjene
HI17150000	5m2/kom 24kom/pal	kom	73,35 €	BAUDER d.o.o.	RAVNI KROV



## BAUDER TEC KSA 10M2/KOM 20KOM/PAL - BIT. 1. SLOJ SAMOLJEPLJIVI

Elastomerna bitumenska samoljepljiva membrana.

Prvi hidroizolacijski sloj u zabrtvljenom višeslojnom sustavu ravnog krova. Može se koristiti na pripremljene betonske ili metalne podloge, kao i na brojne hidroizolacije.

[Tehnički list](#)

Šifra	Dimenzija /Pakiranje	Jmj	VPC	Naziv dobavljača	Područje primjene
HI15990000	10m2/kom 20kom/pal	kom	82,45 €	BAUDER d.o.o.	TERASA, RAVNI KROV



## BAUDER TEC KSA DUO 3MM 7,5M2/KOM 24KOM/PAL - BIT. 1. SLOJ SAMOLJEPLJIVI

Elastomerna bitumenska samoljepljiva membrana s promjenjivom tehnologijom za brtvljenje preklopa. Dva preklopa membrane su različito izvedena. Jedan preklop sadrži samoljepljivi završni sloj, a drugi bitumensku masu pogodnu za zavarivanje plamenom ili vrućim zrakom. Kao rezultat toga, može se upotrijebiti kao pomoćna hidroizolacija te zavisno o vremenskim prilikama, može se zazavariti plamenikom ili vrućim zrakom kako bi membrana bila optimalno zavarena na preklopima.

Prvi hidroizolacijski sloj u zabrtvljenom višeslojnom sustavu ravnog krova. može se koristiti na pripremljene betonske ili metalne podloge, kao i na brojne hidroizolacije. Ista se može rabiti i na toplinskoj izolaciji pomocu barijere kroz koju ne prodire plamen trenutnim spajanjem unutarnjeg ruba.

[Tehnički list](#)

Šifra	Dimenzija /Pakiranje	Jmj	VPC	Naziv dobavljača	Područje primjene
HI16060000	7,5m2/kom 24kom/pal	kom	63,82 €	BAUDER d.o.o.	TERASA, RAVNI KROV



## BAUDER TEC KSA DUO 4MM 7,5M2/KOM 20KOM/PAL - BIT. 1. SLOJ SAMOLJEPLJIVI

Elastomerna bitumenska samoljepljiva membrana s promjenjivom tehnologijom za brtvljenje preklopa. Dva preklopa membrane su različito izvedena. Jedan preklap sadrži samoljepljivi završni sloj, a drugi bitumensku masu pogodnu za zavarivanje plamenom ili vrućim zrakom. Kao rezultat toga, može se upotrijebiti kao pomoćna hidroizolacija te zavisno o vremenskim prilikama, može se zavariti plamenikom ili vrućim zrakom kako bi membrana bila optimalno zavarena na preklopima.

Prvi hidroizolacijski sloj u zabrtvljenom višeslojnom sustavu ravnog krova. može se koristiti na pripremljene betonske ili metalne podloge, kao i na brojne hidroizolacije. Ista se može rabiti i na toplinskoj izolaciji pomocu barijere kroz koju ne prodire plamen trenutnim spajanjem unutarnjeg ruba.

[Tehnički list](#)

Šifra	Dimenzija /Pakiranje	Jmj	VPC	Naziv dobavljača	Područje primjene
H116060006	7,5m2/kom 20kom/pal	kom	75,19 €	BAUDER d.o.o.	TERASA, RAVNI KROV



## BAUDER TEC KSD 15M2/KOM 24KOM/PAL - BIT. PARNA BRANA SAMOLJEPLJIVA

Elastomerna bitumenska samoljepljiva membrana.

Parna brana (membrana) u sustavu ravnog krova. Može se koristiti i na metalnim podlogama (paralelno s gornjom plohom).

[Tehnički list](#)

Šifra	Dimenzija /Pakiranje	Jmj	VPC	Naziv dobavljača	Područje primjene
H116010000	15m2/kom 24kom/pal	kom	94,65 €	BAUDER d.o.o.	RAVNI KROV, TERASA, PARNA BRANA



## BAUDER TEC KSD FBS 2,5MM 10,8M2/KOM 24KOM/PAL, FINI POSIP - BIT. PARNA BRANA

Elastomerna bitumenska parna brana. samoljepljiva membrana s većom sigurnošću toplinske aktivacije preklopa plamenikom i neklizajućom površinom za poboljšano rukovanje koristeći PET tlačnu traku za brtvljenje preklopa. Dodatno je opremljena integriranim razdjelnim slojem za drvene površine. Visokokvalitetna parna brana(membrana) u sustavu ravnog krova. Može se koristiti na drvenim podlogama-slobodno položena i mehanički pričvršćena s integriranim slojem za razdjeljivanje ili lijepljena na metalnu podlogu ( paralelno s gornjom plohom).

[Tehnički list](#)

Šifra	Dimenzija /Pakiranje	Jmj	VPC	Naziv dobavljača	Područje primjene
H116280000	10,8m2/kom 24kom/pal	kom	90,87 €	BAUDER d.o.o.	RAVNI KROV, TERASA, PARNA BRANA



## BAUDER TEC KSO 5M2/ROL 140M2/PAL SIVI ŠKRILJAC - BIT. ZAVRŠNI SLOJ SAMOLJEPLJIVI

Elastomerna bitumenska samoljepljiva membrana. Završni hidroizolacijski sloj u zabrtvljenom višeslojnom sustavu bez zaštitnih slojeva i minimalnog nagiba od 2%. Koristi se u okruženjima podstruktura sklonih požarima (benzinska crpka).

[Tehnički list](#)

Šifra	Dimenzija /Pakiranje	Jmj	VPC	Naziv dobavljača	Područje primjene
16034000	5m2/rol 140m2/pa	kom	51,40 €	BAUDER d.o.o.	RAVNI KROV



## BAUDER THERM DS2 8,1M2/KOM 20KOM/PAL- BIT.PARNA BRANA

Elastomerna bitumenska parna brana za zavarivanje plamenikom sa THERM trakama sa obje strane. S donje strane se primjenjuje zavarivanje plamenikom za površinu dok sa gornje strane pruža izravno ljepljenje na pruge membrane. Membrana ima visoku difuzijsku otpornost, visoku otpornost na prodiranje i također je otporna na lužine. Visokokvalitetna parna brana (membrana) u sustavu ravnog krova s ugrađenim brzo aktivacijskim THERM-trakama, Na donjoj strani za jednostavno zavarivanje na površinu a na vrhu za ljepljenje hidroizolacije. Druga prednost je sloj za kompenzaciju tlaka pare integriranim termičkim trakama. Membrana se može koristiti na odgovarajuće pripremljenim betonskim ili metalnim podlogama (paralelno sa gornjom plohom).

[Tehnički list](#)

Šifra	Dimenzija /Pakiranje	Jmj	VPC	Naziv dobavljača	Područje primjene
H116300000	8,1m2/kom 20kom/pal	kom	66,83 €	BAUDER d.o.o.	RAVNI KROV, TERASA, PARNA BRANA



## BAUDER FPO/TPO



## BAUDER THERMOFIN F 15 30M2/KOM 16KOM/PAL SIVA - FPO MEMBRANA

Standardne sintetičke krovne membrane na bazi FPO-PP/ TPO-PP sa ojačanjem od specijalne staklene tkanine. Područje primjene jednoslojna krovna i hidroizolacijska membrana za mehanički učvršćene ravne krovne sustave ili za hidroizolaciju ispod opterećnih sustava kao zeleni krov ili šljunak.

[Tehnički list](#)

Šifra	Boja	Dimenzija /Pakiranje	Jmj	VPC	Naziv dobavljača	Područje primjene
HI68150150	Siva	30m2/kom 16kom/pa	kom	234,27 €	BAUDER d.o.o.	TERASA, RAVNI KROV



## BAUDER THERMOFIN F 18 30M2/KOM 16KOM/PAL SIVA - FPO MEMBRANA

Standardne sintetičke krovne membrane na bazi FPO-PP/ TPO-PP sa ojačanjem od specijalne staklene tkanine. Jednoslojna krovna i hidroizolacijska membrana za mehanički učvršćene ravne krovne sustave ili za hidroizolaciju ispod opterećnih sustava kao zeleni krov ili šljunak.

[Tehnički list](#)

Šifra	Boja	Dimenzija /Pakiranje	Jmj	VPC	Naziv dobavljača	Područje primjene
HI68180150	Siva	30m2/kom 16kom/pal	kom	274,86 €	BAUDER d.o.o.	TERASA, RAVNI KROV



## BAUDER THERMOFIN F 20 30M2/ROL 14KOM/PAL SIVA - FPO MEMBRANA

Standardne sintetičke krovne membrane na bazi FPO-PP/ TPO-PP sa ojačanjem od specijalne staklene tkanine. jednoslojna krovna i hidroizolacijska membrana za mehanički učvršćene ravne krovne sustave ili za hidroizolaciju ispod opterećnih sustava kao zeleni krov ili šljunak.

[Tehnički list](#)

Šifra	Boja	Dimenzija /Pakiranje	Jmj	VPC	Naziv dobavljača	Područje primjene
HI68200150	Siva	30m2/rol 14kom/pal	kom	303,09 €	BAUDER d.o.o.	TERASA, RAVNI KROV

## BAUDER THERMOPLAN T TL 18 50CM 5M2/KOM - DETALJKA BISERNO/BIJELA

Jednoslojna sintetička membrana (pribor) za obradu spojeva spojnog lima, obradu vanjskih kuteva, prodora i dilatacija.

[Tehnički list](#)

Šifra	Boja	Dimenzija /Pakiranje	Jmj	VPC	Naziv dobavljača	Područje primjene
HI66010050	Biserno bijela	5m2/kom	kom	74,55 €	BAUDER d.o.o.	RAVNI KROV

## BAUDER THERMOPLAN T15 BIS.BIJELA 30M2/KOM 16KOM/PAL- FPO MEMBRANA

Visokokvalitetne sintetičke krovne membrane na bazi FPO-PP sa sintetičkim ojačanjem, debljine 1,5 mm.

Jednoslojna krovna i hidroizolacijska membrana za mehanički učvršćene ravne krovne sustave ili za hidroizolaciju ispod opterećenih sustava kao zeleni krov ili šljunak.

[Tehnički list](#)

Šifra	Boja	Dimenzija /Pakiranje	Jmj	VPC	Naziv dobavljača	Područje primjene
HI66150150	Biserno bijela	30m2/kom 16kom/pal	kom	272,21 €	BAUDER d.o.o.	TERASA, RAVNI KROV

## BAUDER THERMOPLAN T18 BIS.BIJELA 30M2/KOM 16KOM/PAL - FPO MEMBRANA

Visokokvalitetne sintetičke krovne membrane na bazi FPO-PP sa sintetičkim ojačanjem, debljine 1,8 mm.

Jednoslojna krovna i hidroizolacijska membrana za mehanički učvršćene ravne krovne sustave ili za hidroizolaciju ispod opterećenih sustava kao zeleni krov ili šljunak.

[Tehnički list](#)

Šifra	Boja	Dimenzija /Pakiranje	Jmj	VPC	Naziv dobavljača	Područje primjene
HI66180150	Biserno bijela	30m2/kom 16kom/pal	kom	315,88 €	BAUDER d.o.o.	TERASA, RAVNI KROV



## BAUDER THERMOPLAN T20 BIS.BIJELA 30M2/KOM 14KOM/PAL - FPO MEMBRANA

Visokokvalitetne sintetičke krovne membrane na bazi FPO-PP sa sintetičkim ojačanjem, debljine 2,0 mm.

Jednoslojna krovna i hidroizolacijska membrana za mehanički učvršćene ravne krovne sustave ili za hidroizolaciju ispod opterećenih sustava kao zeleni krov ili šljunak.

[Tehnički list](#)

Šifra	Boja	Dimenzija /Pakiranje	Jmj	VPC	Naziv dobavljača	Područje primjene
HI66200150	Biserno bijela	30m2/kom 14kom/pal	kom	346,32 €	BAUDER d.o.o.	TERASA, RAVNI KROV



## BAUDER THERMOPLEX P15 2\*20/40M2/KOM 21KOM/PAL BIJELA - FPO MEMBRANA

Standardne sintetičke krovne membrane na bazi FPO-PP sa ojačanjem od sintetičkih vlakana, debljine 1,5 mm.

Jednoslojna krovna membrana, isključivo za mehanički učvršćene ravne krovne sustave.

[Tehnički list](#)

Šifra	Boja	Dimenzija /Pakiranje	Jmj	VPC	Naziv dobavljača	Područje primjene
HI67158200	Bijela	2*20/40m2/kom 21kom/pal bijela	kom	339,41 €	BAUDER d.o.o.	TERASA, RAVNI KROV



## BAUDER THERMOPLEX P18 2\*15/30M2/KOM 21KOM/PAL BIJELA- FPO MEMBRANA

Standardne sintetičke krovne membrane na bazi FPO-PP sa ojačanjem od sintetičkih vlakana, debljine 1,8 mm.

Jednoslojna krovna membrana, isključivo za mehanički učvršćene ravne krovne sustave.

[Tehnički list](#)

Šifra	Boja	Dimenzija /Pakiranje	Jmj	VPC	Naziv dobavljača	Područje primjene
HI67188200	Bijela	2*15/30m2/kom 21kom/pal	kom	296,47 €	BAUDER d.o.o.	TERASA, RAVNI KROV

**BAUDER THERMOPLEX P20 30M2/KOM 21KOM/PAL BIJELA - FPO MEMBRANA**

Standardne sintetičke krovne membrane na bazi FPO/ TPO sa ojačanjem od sintetičkih vlakana. Jednoslojna krovna i hidroizolacijska membrana za mehanički učvršćene ravne krovne sustave ili za hidroizolaciju ispod opterećnih sustava kao zeleni krov ili šljunak.

[Tehnički list](#)

Šifra	Boja	Dimenzija /Pakiranje	Jmj	VPC	Naziv dobavljača	Područje primjene
HI67208200	Bijela	30m2/kom 21kom/pal	kom	324,27 €	BAUDER d.o.o.	TERASA, RAVNI KROV





# BAUDER PRIBOR, PIR, LIQUITEC, ZELENI KROVOVI

## BAUDER BITUMENSKI BOČNI SLIVNIK



Pogodan je za primjenu s bitumenskim membranama, kao i s tekućim bitumenskim premazima. Može se koristiti kao direktan odvod s terasa, a može se spojiti na odvodne cijevi.

Šifra	Dimenzija /Pakiranje	Jmj	VPC	Naziv dobavljača	Područje primjene
HR7594 0100	DN 100	kom	137,41 €	BAUDER d.o.o.	TERASA, RAVNI KROV
HR75940070	DN 70	kom	122,23 €	BAUDER d.o.o.	TERASA, RAVNI KROV
HR75940125	DN 125	kom	150,87 €	BAUDER d.o.o.	TERASA, RAVNI KROV

## BAUDER BITUMENSKI ODZRAČNIK DN 70

Odrzačnik služi za odvod pare i vlage koja se nakuplja ispod hidroizolacijskog sloja.

Pogodan je za primjenu na bitumenskim membranama kao i s bitumenskim premazima.

Dimenzije:

- dužina: 400 mm

- promjer: 75 mm



Šifra	Dimenzija /Pakiranje	Jmj	VPC	Naziv dobavljača	Područje primjene
HR75910070	DN 70	kom	81,11 €	BAUDER d.o.o.	TERASA, RAVNI KROV

## BAUDER BITUMENSKI VERTIKALNI SLIVNIK DN 70

Vertikalni slivnik H-400 mm služi za povezivanje sustava za odvod vode s odvodnim cijevima.

Primjenjuje se na ravnim i kosim krovovima.

Primjenjuje se na bitumenskim membranama, kao i sa tekućim bitumenskim premazima, poliuretanskim smolama i dvokomponentnim hidroizolacijskim proizvodima.



Šifra	Dimenzija /Pakiranje	Jmj	VPC	Naziv dobavljača	Područje primjene
HR75920070	DN 70	kom	84,96 €	BAUDER d.o.o.	TERASA, RAVNI KROV
HR75920100	DN 100	kom	106,85 €	BAUDER d.o.o.	TERASA, RAVNI KROV

## BAUDER BOČNA ZAŠTITA OD LIŠĆA DN 70- DN 200

Šifra	Dimenzija /Pakiranje	Jmj	VPC	Naziv dobavljača	Područje primjene
69100001	DN 70 - DN 200	kom	23,04 €	BAUDER d.o.o.	TERASA, RAVNI KROV



## BAUDER BURKOLIT PLUS BITUMENSKI PREMAZ 30L 16KOM/PAL - SADRŽI OTAPALO, BRZO SUŠENJE

Bitumenski premaz za poboljšanje prijanjanja bitumenskih membrana.

Bauder Burkolit Plus nanosi se na kompletnu površinu valjcima, špricanjem ili pomoću četke. Podloga mora biti dovoljno suha i bez mraza (temperatura podloge i premaza mora biti min +5°C) te također čvrsta, izdržljiva i bez nečistoća (razdjelne tvari, prašina i sl.). Prije nanošenja potrebno je ukloniti neravnine i oštre rubove na podlozi.

[Tehnički list](#)

Šifra	Dimenzija /Pakiranje	Jmj	VPC	Naziv dobavljača	Područje primjene
HI75040015	30l 16kom/pal	kom	114,90 €	BAUDER d.o.o.	KROV, TERASA, TEMELJ, UKOPANI ZID, PRIMER

## BAUDER DSE 40 DRENAŽNO AKUMULACIJSKI SLOJ PEHD 2,1M2/PAK

Drenažno-akumulacijske kadice, visina 40 mm

Drenažno-akumulacijske kadice otporne na opterećenja, namijenjene za sustave zelenog krova i prohodne površine.

[Tehnički list](#)

Šifra	Dimenzija /Pakiranje	Jmj	VPC	Naziv dobavljača	Područje primjene
HI74680040	2,1m2/pak	kom	21,42 €	BAUDER d.o.o.	ZELENI KROV



## BAUDER EMULZIJA PLUS 30L - BEZ OTAPALA, BRZO SUŠENJE

BauderBIT EM-VP nanosi se na cijelu podlogu valjkom ili četkom. Ona mora biti suha i bez mraza (temperatura na površini podloge viša od 5°C). Osim toga, podloga mora biti čvrsta, stabilna i očišćena od svih razdjelnih elemenata (labavi dijelovi, prašina itd.).

[Tehnički list](#)

Šifra	Dimenzija /Pakiranje	Jmj	Naziv dobavljača	Područje primjene
HI75050015	30l	kom	BAUDER d.o.o.	RAVNI KROV, TERASA, TEMELJ, UKOPANI ZID, PRIMER



## BAUDER FPO PRAVOKUTNI SIGURNOSNI PRELJEV 500X100MM

Sigurnosni preljev od posebnog polipropilena, upotrebljava se za spajanje na krovnu membranu, sigurnosna odvodnja, postavlja se varenjem vrućim zrakom, a učvršćuje se s vijcima.

Šifra	Dimenzija /Pakiranje	Jmj	VPC	Naziv dobavljača	Područje primjene
65460500	500x100mm	kom	229,03 €	BAUDER d.o.o.	RAVNI KROV

BauderFPO NLF-E (pravokutni sigurnosni preljev)			
Visina	60 mm	100 mm	100 mm
Širina	120 mm	300 mm	500 mm
Duljina cijevi	600 mm		
Nagib elementa	5°		
Šifra artikla	6546 0120	6546 0300	6546 0500

## BAUDER FV 125 FILTERSKI SLOJ 100M2/ROL

Filterska tkanina u sustavu zelenog krova, od poliester. Filterska tkanina u sustavima za ekstenzivno i intenzivno ozelenjavanje.

[Tehnički list](#)

Šifra	Dimenzija /Pakiranje	Jmj	VPC	Naziv dobavljača	Područje primjene
HI74230100	100m2/rol	kom	99,00 €	BAUDER d.o.o.	ZELENI KROV

	FV 125	FV 300
Sirovina	poliester / polipropilen	
Masa	125 g/m <sup>2</sup>	315 g/m <sup>2</sup>
Dimenzije	1 x 100 m 2 x 100 m	2 x 50 m
Pakiranje	rola 100 m <sup>2</sup> rola 200 m <sup>2</sup>	rola 100 m <sup>2</sup>
Šifra artikla	7423 0100 7423 0200	7423 0300



## BAUDER GREEN FSM 600 PODLOŽNO ZAŠTITNI SLOJ 60M2/KOM 2X30M

Mehanički i termički povezana smjesa vlakana od poliester i polipropilena. Zaštitni sloj za sintetičke i bitumenske hidroizolacijske membrane.

[Tehnički list](#)

Šifra	Dimenzija /Pakiranje	Jmj	VPC	Naziv dobavljača	Područje primjene
HI74500600	60m2/kom 2x30m	kom	180,00 €	BAUDER d.o.o.	ZELENI KROV

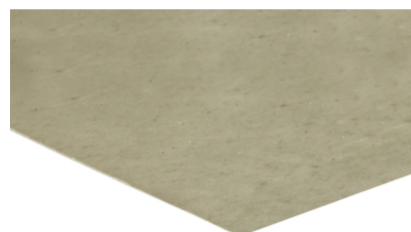

## BAUDER GREEN PE 02 RAZDJELNO ZAŠTITNI SLOJ 0,2MM 200M2/ROLA

PE folija kao razdjelni sloj, 0,2 mm.

Polietilenska folija od recikliranog granulata, otporna na bitumen i polistirol.

[Tehnički list](#)

Šifra	Dimenzija /Pakiranje	Jmj	VPC	Naziv dobavljača	Područje primjene
HI74440000	0,2mm 200m2/rola	kom	98,00 €	BAUDER d.o.o.	ZELENI KROV

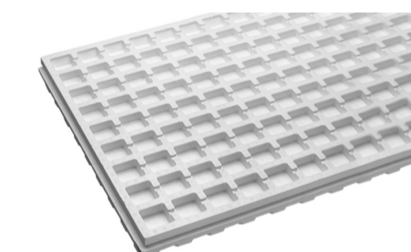

## BAUDER GREEN WSP 50MM DRENAŽNO AKUMULACIJSKI SLOJ POLISTIREN 1M2/KOM, 10M2/PAK

Akumulacijske i drenažne kadice u sustavima za ozelenjavanje krova.

Multifunkcionalan element - prikladan za ozelenjavanje ravnog i kosog krova, kao i za lagane krovne konstrukcije.

[Tehnički list](#)

Šifra	Dimenzija /Pakiranje	Jmj	VPC	Naziv dobavljača	Područje primjene
HI74481050	1m2/kom, 10m2/pak	kom	9,72 €	BAUDER d.o.o.	ZELENI KROV

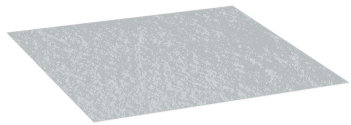

## BAUDER GV 120 200M2/KOM 10KOM/PAL - RAZDJELNI FILC

Stakleno runo od 120 g/m<sup>2</sup> za odvajanje i protupožarni sloj za sintetičke krovne sustave.

Stakleno runo treba koristiti kao donje zaštitno runo u sklopovima hladnog krova između podloge i pričvršćenog bez podloge PVC membrana i kao zaštitna ploča preko membrane između PVC membrane i obrnutih izolacijskih ploča.

[Tehnički list](#)

Šifra	Dimenzija /Pakiranje	Jmj	VPC	Naziv dobavljača	Područje primjene
HI60980000	200m2/kom 10kom/pal	kom	196,00 €	BAUDER d.o.o.	RAVNI KROV



## BAUDER LIQUITEC OJAČANJE VL SP 165GM 50M/ROLA 13M2/ROLA

Bauder LIQUITEC PV165 flis je posebno runo od sintetičkih vlakana koje se slaže s Bauder LIQUITEC PU tekućom plastikom. Tijekom obrade tekućom plastikom omogućuje kontrolu debljine sloja te ima učinak ojačanja i premošćivanja pukotina u stvrđutoj hidroizolaciji.

[Tehnički list](#)

Šifra	Dimenzija /Pakiranje	Jmj	VPC	Naziv dobavljača	Područje primjene
HI23250026	165g 26cm 50m/rola 13m2/rola	kom	52,42 €	BAUDER d.o.o.	RAVNI KROV



## BAUDER LIQUITEC PR-K PRIMER PVC/TPO 0,4KG - 6KOM/KARTON

Bauder LIQUITEC plastični temeljni premaz koristi se u obradi Bauder LIQUITEC PU tekuće plastike za prijanjanje na mnoge standardne termoplastične plastike.

- Potrošnja: 0,03 - 0,05 kg/m<sup>2</sup>

[Tehnički list](#)

Šifra	Dimenzija /Pakiranje	Jmj	VPC	Naziv dobavljača	Područje primjene
23110000	0,4kg - 6kom/karton	kom	23,74 €	BAUDER d.o.o.	RAVNI KROV, PRIMER



## BAUDER LIQUITEC PU /PMMA 1L ČISTAČ

Bauder LIQUITEC sredstvo za čišćenje

- Sadržaj: 1 litra
- za čišćenje neupijajućih podloga
- Prikladno i kao sredstvo za čišćenje alata
- Primjena: Sredstva za čišćenje i njegu, tvrda plastika, metal
- za unutarnju i vanjsku upotrebu

Šifra	Dimenzija /Pakiranje	Jmj	VPC	Naziv dobavljača	Područje primjene
HI23100001	1l	kom	21,09 €	BAUDER d.o.o.	RAVNI KROV, PRIMER



## BAUDER LIQUITEC PU 1K 6KG TAMNO-SIVA- TEKUĆA HIDROIZOLACIJA

Bauder LIQUITEC PU je jednokomponentni poliuretanski tekući hidroizolacijski materijal za detalje i spojeve na krovu. Ne zahtijeva miješanje i može se koristiti izravno iz čak 6 kg kante. Može se ponovno zatvoriti i kasnije koristiti za više detalja. BauderLIQUITEC PU može se mjesecima čuvati u zatvorenoj posudi.

Šifra	Boja	Dimenzija /Pakiranje	Jmj	VPC	Naziv dobavljača	Područje primjene
HI21110006	Tamno siva	6kg	kom	132,05 €	BAUDER d.o.o.	RAVNI KROV



## BAUDER PE PARNA BRANA DB 100 0,16MM 100M2/KOM - PLAVA

Parna brana od posebnog polietilena, postavljanje u sustavima ispod membrane BauderTHERMOFOL ili u kosim krovnim konstrukcijama.

Foliju kao parnu branu slobodno položiti prema pravilima struke, sa uzdužnim i poprečnim preklopima 10 cm, spojeve zabrtviti samoljepljivim trakama.

Folija nije UV-stabilna, odmah se mora obaviti postavljanje sljedećih slojeva.

[Tehnički list](#)

Šifra	Boja	Dimenzija /Pakiranje	Jmj	VPC	Naziv dobavljača	Područje primjene
HI69000025	Plava	DB 100 0,16mm 100m2/kom	kom	108,00 €	BAUDER d.o.o.	RAVNI KROV, TERASA, PARNA BRANA



## BAUDER PE PARNA BRANA DB 220 0,25MM 100M2/KOM - NARANČASTA

Parna brana od posebnog polietilena, tip A prema EN 13984 za postavljanje u sustavima ispod membrane BauderTHERMOPLAN / BauderTHERMOFOL ili u kosim krovnim konstrukcijama.

Foliju slobodno položiti, spojeve zabrtviti samoljepljivim trakama.

UV-stabilnost folije do maksimalno 1 mjesec.

[Tehnički list](#)

Šifra	Boja	Dimenzija /Pakiranje	Jmj	VPC	Naziv dobavljača	Područje primjene
HI69000030	Narančasta	DB 220 0,25mm 100m2/kom	kom	159,00 €	BAUDER d.o.o.	RAVNI KROV, TERASA, PARNA BRANA



## BAUDER PIR FA - TOPLINSKA IZOLACIJA ZA RAVNE KROVOVE

Izolacijska ploča od poliuretanske krute pjene s dvostranimkaširanim aluminijem. Toplinska izolacija s posebno niskom toplinskom provodljivošću za uporabu ispod hidroizolacije na prohodnim i neprohodnim ravnim krovovima.

[Tehnički list](#)

Šifra	Dimenzija /Pakiranje	Jmj	VPC	Naziv dobavljača	Područje primjene
45190060	60mm 14,40m2/pak	m2	19,65 €	BAUDER d.o.o.	TERASA, RAVNI KROV
45190100	100mm 8,64m2/pak	m2	28,12 €	BAUDER d.o.o.	TERASA, RAVNI KROV



## BAUDER PIR FA -TE 80MM 4,32M2/PAK - TOPLINSKA IZOLACIJA ZA TERASE

Izolacijska ploča od poliuretanske krute pjene s dvostranimkaširanim aluminijem. Toplinska izolacija s posebno niskom toplinskom provodljivošću za uporabu ispod hidroizolacije na prohodnim i neprohodnim ravnim krovovima.

[Tehnički list](#)

Šifra	Dimenzija /Pakiranje	Jmj	VPC	Naziv dobavljača	Područje primjene
44004080	80mm 4,32m2/pak	m2	23,61 €	BAUDER d.o.o.	TERASA, RAVNI KROV



## BAUDER PIR KUTNI PODMETAČ 50MM

Šifra	Jmj	VPC	Naziv dobavljača	Područje primjene
HI96107050	kom	1,00 €	BAUDER d.o.o.	TERASA, RAVNI KROV



## BAUDER PIR M 120MM 2,88M2/PAK - TOPLINSKA IZOLACIJA ZA KROVOVE I TERASE

Izolacijska ploča od krute poliuretanske pjene s dvostranim kaširanjem od mineralne tkanine. Toplinska izolacija s posebno niskom toplinskom provodljivošću za upotrebu ispod hidroizolacije na prohodnim i neprohodnim ravnim krovovima, kao i na podnoj površini.

[Tehnički list](#)

Šifra	Dimenzija /Pakiranje	Jmj	VPC	Naziv dobavljača	Područje primjene
48000120	120mm 2,88m2/pak	m2	20,95 €	BAUDER d.o.o.	TERASA, RAVNI KROV

## BAUDER PVC PRIČVRSNI KABEL 100MET/PAK

Pričvrtni kabel za dodatno učvršćenje, učvršćenje ruba, od PVC-p materijala, postavlja se varenjem vrućim zrakom, promjera 4 mm, duljine 100 m.

Šifra	Dimenzija /Pakiranje	Jmj	VPC	Naziv dobavljača	Područje primjene
HI60000000	100met/pak	kom	35,20 €	BAUDER d.o.o.	RAVNI KROV

Opis	dodatno učvršćenje, učvršćenje ruba
Materijal	PVC-P; svijetlo siva
Primjena	dodatno osiguranje lica pričvrstne Sine 7/15
Postavljanje	varenje vrućim zrakom
Dimenzije	ø 4 mm
Pakiranje	100 m
Šifra artikla	6000 0000



## BAUDER PVC 12 SPOJNI LIM U ROLI 30M2/KOM SVIJETLO SIVA

Spojni lim u roli, debljine 12 mm, debljina lima 0,6 mm, debljina folije 0,6 mm, od pocinčanog čelika, primjenjuje se na rubna područja, strehe, učvršćenje uvale, spajanje na vertikale, postavlja se varenjem vrućim zrakom.

Šifra	Boja	Dimenzija /Pakiranje	Jmj	VPC	Naziv dobavljača	Područje primjene
HI60110012	Svijetlo siva	30m2/kom	kom	762,30 €	BAUDER d.o.o.	TERASA, RAVNI KROV

Opis	debljina lima 0,6 mm; debljina folije 0,6 mm	
Materijal	pocinčani čelik, pocinčanje 275 g/m <sup>2</sup>	
Primjena	rubna područja, strehe, učvršćenje uvale, spajanje na vertikale	
Postavljanje	varenje vrućim zrakom	
Dimenzije	ploča	kolut
	1 x 2 m	1 x 30 m
Masa	10 kg/ploča	150 kg/kolut
Pakiranje	30 ploča/pal	1 kolut
Šifra artikla	6010 0012	6011 0012



## BAUDER PVC DODATNO OSIGURANJE SPOJA 5L

Primjenjuje se za dodatnu zaštitu ruba preklopa i varova oko područja vijka. Lako zapaljivo.

Šifra	Dimenzija /Pakiranje	Jmj	VPC	Naziv dobavljača	Područje primjene
HI60560005	5l	kom	99,15 €	BAUDER d.o.o.	TERASA, RAVNI KROV

Primjena	za dodatnu zaštitu ruba preklopa i varova oko područja vijka		
Skladištenje	skladištenje do 12 mjeseci na 5 do 30 °C, protresti prije uporabe		
Potrošnja	cca. 30 g/m preklopa (cca. 27 ml/m)		
Upozorenje o opasnosti	lako zapaljivo, nadražujuće		
Sadržaj	1 litra	5 litara	10 litara
Šifra artikla	6056 0001	6056 0005	6056 0010

## BAUDER PVC FB 14 SPOJNI LIM 2M2/KOM 30KOM/PAL SIVI

Spojni lim PVC za rubove krova i atike u sustavu sa BauderTHERMOFOL.

Šifra	Dimenzija /Pakiranje	Jmj	VPC	Naziv dobavljača	Područje primjene
HI60100014	2m2/kom 30kom/pal	kom	51,62 €	BAUDER d.o.o.	TERASA, RAVNI KROV





## BAUDER PVC KAPA ZA ODZRAČNIK

Ventilacijska kapa za odzračnik. Od PVC materijala, primjenjuje se kao gornji pokrov za zaštitu od kiše, postavlja se na cijev.

Šifra	Dimenzija /Pakiranje	Jmj	VPC	Naziv dobavljača	Područje primjene
60310075	DN 70	kom	20,37 €	BAUDER d.o.o.	RAVNI KROV
60310110	DN 100	kom	27,69 €	BAUDER d.o.o.	RAVNI KROV
	DN 100	kom	27,68 €	BAUDER d.o.o.	
	DN 70	kom	20,37 €	BAUDER d.o.o.	

BauderPVC DH-R (ventilacijska kapa za odzračnik)			
Materijal	PVC-U (neizolirano)		
Primjena	gornji pokrov, zaštita od kiše		
Učvršćivanje	postavljanje na cijev		
Nazivni promjer	DN 70	DN 100	DN 125
Šifra artikla	6031 0070	6031 0100	6031 0125



## BAUDER PVC KONTAKTNO LJEPILO 4,5KG/KOM

Kontaktno ljepilo za lijepljenje Bauder THERMOFOL membrana na beton, zidove, metal i sintetičke materijale. Sintetski kaučuk u organskim otapalima, žučkaste je boje, lako zapaljivo.

Šifra	Dimenzija /Pakiranje	Jmj	VPC	Naziv dobavljača	Područje primjene
HI60570045	4,5kg	kom	61,38 €	BAUDER d.o.o.	TERASA, RAVNI KROV

Materijal	sintetski kaučuk u organskim otapalima	
Boja	žučkasta	
Viskoznost	3500 mPas	
Potrošnja	cca. 200 – 300 g/m <sup>2</sup>	
Vrijeme prozračivanja	10 – 30 min (otvoreno vrijeme: 30 – 120 min)	
Skladištenje	18 mjeseci na 5 – 30 °C	
Upozorenje o opasnosti	lako zapaljivo	
Masa	spremnik od 4,5 kg	spremnik od 10 kg
Šifra artikla	6057 0045	6057 0010



## BAUDER PVC ČISTAČ 5L

Bauder Thermofol PVC sredstvo za čišćenje može se koristiti za pripremu šavova Thermofol PVC membrana za zavarivanje vrućim zrakom. Također je prikladan kao sredstvo za čišćenje opće namjene za uklanjanje prljavštine ili ostataka bitumena s Thermofol membrane.

Nanesite Bauder Cleaner PVC na zaprljano područje Thermofol PVC membrane pomoću Bauder maramica koje ne puštaju dlačice. Alternativno, može se koristiti meka, čista krpa. Zavarivanje vrućim zrakom može se provesti nakon čišćenja.

Ako je membrana jako zaprljana, obrišite s puno PVC sredstva za čišćenje i novom krpom nekoliko puta. Ako je potrebno, Bauder PVC aktivator šavova može biti potrebno za jako zaprljanu ili ostarjelu PVC membranu.

[Tehnički list](#)

Šifra	Dimenzija /Pakiranje	Jmj	VPC	Naziv dobavljača	Područje primjene
HI60500005	5l	kom	38,16 €	BAUDER d.o.o.	TERASA, RAVNI KROV

## BAUDER PVC OBRAĐENI SPOJNI LIM 5CM - VIŠE KITA

Šifra	Dimenzija /Pakiranje	Jmj	VPC	Naziv dobavljača	Područje primjene
123406	5cm - više kita	kom	4,38 €	BAUDER d.o.o.	TERASA, RAVNI KROV
60100014-50*200	5cm x 2m/90	kom	4,38 €	BAUDER d.o.o.	TERASA, RAVNI KROV

## BAUDER PVC ODZRAČNIK

Odzračnik od PVC materijala, krovna membrana zavaruje se izravno, može se postaviti na toplinsku izolaciju do debljine 250mm, postavlja se varenjem na vrući zrak, a pričvršćuje se vijcima.

Šifra	Dimenzija /Pakiranje	Jmj	VPC	Naziv dobavljača	Područje primjene
60300075	DN 70	kom	28,65 €	BAUDER d.o.o.	RAVNI KROV
60300110	DN 100	kom	39,72 €	BAUDER d.o.o.	RAVNI KROV
	DN 100	kom	39,72 €	BAUDER d.o.o.	
	DN 70	kom	28,65 €	BAUDER d.o.o.	

## BAUDER PVC OKRUGLI SLIVNIK-KUT

PVC okrugli slivnik, postavlja se varenjem na vrući zrak, pričvršćuje se vijcima, svijetlo sive boje.

Šifra	Dimenzija /Pakiranje	Jmj	VPC	Naziv dobavljača	Područje primjene
60410070	DN 70	kom	39,02 €	BAUDER d.o.o.	TERASA, RAVNI KROV
60410080	DN 80	kom	44,91 €	BAUDER d.o.o.	TERASA, RAVNI KROV
60410100	DN 100	kom	47,41 €	BAUDER d.o.o.	TERASA, RAVNI KROV
60410125	DN 125	kom	53,75 €	BAUDER d.o.o.	TERASA, RAVNI KROV

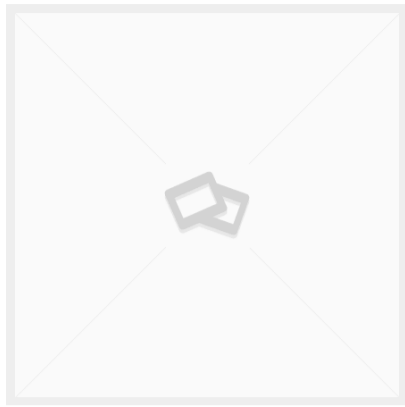

BauderPVC DR-R (odzračnik)			
Materijal	PVC-U (neizolirano)		
Obujmica	nema, krovna membrana zavaruje se izravno		
Duljina odzračnika	za toplinsku izolaciju do 250 mm		
Visina odzračnika	240 mm		
Učvršćivanje	vijci min. 4 kom., nije uključeno u isporuku		
Postavljanje	varenje vrućim zrakom		
Promjer izvana	75 mm	110 mm	125 mm
Nazivni promjer	DN 70	DN 100	DN 125
Dimenzije priрубnice	200x200 mm	230x230 mm	230x230 mm
Šifra artikla	6030 0070	6030 0100	6030 0125



BauderPVC DSP-R (bočni okrugli slivnik)			
Nazivni promjer	DN 80	DN 100	DN 125
Vanjski promjer	90 mm	110 mm	125 mm
Duljina cijevi	500 mm		
Dimenzije priрубnice	200 x 200 mm	230 x 230 mm	230 x 230 mm
Šifra artikla	6041 0080	6041 0100	6041 0125

## BAUDER PVC SIGURNOSNI PRELJEV

PVC sigurnosni preljev, svijetlo sive boje, montira se varenjem vrućim zrakom, a učvršćuje se vijcima.

Šifra	Dimenzija /Pakiranje	Jmj	VPC	Naziv dobavljača	Područje primjene
60420075	DN 70	kom	30,04 €	BAUDER d.o.o.	RAVNI KROV
60420100	DN 100	kom	31,57 €	BAUDER d.o.o.	RAVNI KROV
	DN 70	kom	30,04 €	BAUDER d.o.o.	

BauderPVC NLF-R (okrugli sigurnosni preljev)			
Nazivni promjer	DN 50	DN 70	DN 100
Vanjski promjer	50 mm	75 mm	110 mm
Duljina cijevi	500 mm		
Dimenzije priрубnice	200 mm	200 mm	230 mm
Šifra artikla	6042 0050	6042 0070	6042 0100

## BAUDER PVC KUT SVIJETLO SIVI

PVC kut koji se primjenjuje za obradu kutova, postavlja se varenjem vrućim zrakom. U pakiranju je 25 komada.

Šifra	Boja	Dimenzija /Pakiranje	Jmj	VPC	Naziv dobavljača	Područje primjene
60010000	Svijetlo siva	unutarnji kut	kom	1,69 €	BAUDER d.o.o.	TERASA, RAVNI KROV
60010001	Svijetlo siva	univerzalni kut	kom	2,50 €	BAUDER d.o.o.	TERASA, RAVNI KROV
60020000	Svijetlo siva	vanjski kut	kom	1,92 €	BAUDER d.o.o.	TERASA, RAVNI KROV

Materijal	PVC P
Kut	90°
Postavljanje	varenje vrućim zrakom
Primjena	obrada kutova
Pakiranje	25 kom/pak
Šifra artikla	6002 0000

## BAUDER PVC VERTIKALNI SLIVNIK DN 70

PVC vertikalni slivnik, od posebnog PVC-a, spajanje na krovnu membranu, postavlja se varenjem vrućim zrakom, učvršćuje se vijcima.

Šifra	Dimenzija /Pakiranje	Jmj	VPC	Naziv dobavljača	Područje primjene
60400075	DN 70	kom	34,97 €	BAUDER d.o.o.	TERASA, RAVNI KROV
60400110	DN 100	kom	35,71 €	BAUDER d.o.o.	TERASA, RAVNI KROV
	DN 100*315	kom	35,71 €	BAUDER d.o.o.	
	70*315	kom	34,97 €	BAUDER d.o.o.	

BauderPVC ABL-R (vertikalni slivnik)				
Materijal	posebni PVC-U			
Oprema	slivnik			
Izvedba	neizolirano			
Uporaba	spajanje na krovnu membranu, sanacija			
Postavljanje	varenje vrućim zrakom			
Promjer priрубnice	≥ 300 mm			
Duljina cijevi	315 mm			
Učvršćenje	vijci min. 8 kom., nije uključeno u isporuku			
Nazivni promjer	DN 70	DN 100	DN 125	DN 150
Vanjski promjer	75 mm	110 mm	125 mm	160 mm
Šifra artikla	6040 0070	6040 0100	6040 0125	6040 0150



## BAUDER PVC ZAŠTITA ZA CIJEVI RE-R 10MM ZATVORENA

Bauder PVC RE-R (okrugla fleksibilna zaštita za cijevi, zatvorena), PVC-P uključuje obujmicu od nehrđajućeg čelika, postavlja se varenjem vrućim zrakom, visina 300 mm.

Šifra	Jmj	VPC	Naziv dobavljača	Područje primjene
60230010	kom	10,82 €	BAUDER d.o.o.	RAVNI KROV

Materijal	PVC-P uključuje obujmicu od nehrđajućeg čelika				
Primjena	fleksibilna zaštita za cijevi				
Postavljanje	varenje vrućim zrakom				
Visina	300 mm				
Promjer (unutarnji)	10 mm	20 mm	30 mm	40 mm	50 mm
Šifra artikla	6023 0010	6023 0020	6023 0030	6023 0040	6023 0050
Promjer (unutarnji)	76 mm	90 mm	100 mm	110 mm	
Šifra artikla	6023 0076	6023 0090	6023 0100	6023 0110	



## BAUDER THERMOPLAN T TL 18 5M2/KOM 50 CM - 1,8 MM, FOLIJA ZA DETALJE, SREBRNO-SIVA

FPO-PP krovna membrana bez ojačanja, primjenjuje se za obradu detalja, spajanje preklopa vrši se vrućim zrakom.

Šifra	Boja	Dimenzija /Pakiranje	Jmj	VPC	Naziv dobavljača	Područje primjene
HI66011050	Siva	5m2/kom 50 cm - 1,8 mm	kom	74,55 €	BAUDER d.o.o.	RAVNI KROV



## BAUDER TOP BUZI NSK 64M2/ROLA 960M2/PAL - MEMBRANE ZA KOSE KROVOVE

Paropropusna bitumenska podložna membrana, sa samoljepljivim preklopima, tkanina je od sintetičkih vlakana.

[Tehnički list](#)

Šifra	Dimenzija /Pakiranje	Jmj	VPC	Naziv dobavljača	Područje primjene
HI12210007	64m2/rola 960m2/pal	kom	177,92 €	BAUDER d.o.o.	KOSI KROV





## BAUDER TOP TS 40 NSK 40M2/ROL 20KOM/PAL - MEMBRANE ZA KOSI KROV

Bitumenska krovna membrana, tkanina od sintetičkih vlakana, samoljepljivi bitumenski sloj za polaganje na drvene oplatae.

[Tehnički list](#)

Šifra	Dimenzija /Pakiranje	Jmj	VPC	Naziv dobavljača	Područje primjene
HI17860000	40m2/rol 20kom/pal	kom	134,80 €	BAUDER d.o.o.	KOSI KROV



## BAUDER TOP VENT NSK 32M2/ROL 128 M2/PAL - MEMBRANA ZA METALNE KROVOVE

Bauder TOP VENT NSK paropropusni razdjelni sloj za metalne krovove, sa samoljepljivim preklopima, postavlja se na drvenu podlogu ili na Bauder PIR.

[Tehnički list](#)

Šifra	Dimenzija /Pakiranje	Jmj	VPC	Naziv dobavljača	Područje primjene
12250001	32m2/rol 128 m2/pal	kom	302,08 €	BAUDER d.o.o.	KOSI KROV

## BAUDER TPO AKTIVATOR 2,5L

Sredstvo za aktiviranje spojeva krovnih FPO membrana Bauder THERMOPLAN/Bauder THERMOFIN. Tekućina je prozirna, zapaljiva, sastoji se od miješanih otapala.

Šifra	Dimenzija /Pakiranje	Jmj	VPC	Naziv dobavljača	Područje primjene
HI65510025	2,5l	kom	23,90 €	BAUDER d.o.o.	RAVNI KROV



Materijal	mješavina otapala
Boja	prozirna
Viskozitet	tekućina
Petrošnja	cca. 30-60 g/m <sup>2</sup> spoja ovisno o nečistoći
Skladištenje	čuvati zatvoreno, na hladnom mjestu.
Upozorenje o opasnosti	zapaljivo
Šifra artikla	6551 0025



## BAUDER TPO ČISTAČ T/F 5L

Priprema spojeva i čišćenje BauderTHERMOPLAN / BauderTHERMOFIN membrana i pribora. Kanta od 5l, prozirne boje, lako zapaljiva, pakiranje je za cca 500m2 krova.

Šifra	Dimenzija /Pakiranje	Jmj	VPC	Naziv dobavljača	Područje primjene
HI65500007	5l	kom	65,00 €	BAUDER d.o.o.	RAVNI KROV

## BAUDER TPO FB 14 SPOJNI LIM 2M2/KOM 30KOM/PAL

BauderFPO VBL 14 kompozitna limena ploča od pocinčanog čelika presvučenog sintetičkom membranom. Namijenjeno za krovne hidroizolacijske sustave sa BauderTHERMOPLAN/BauderTHERMOFIN membranama. Koristi se za izradu profila i priključnih limova kao prijelaz na Bauder FPO hidroizolacijske membrane.

[Tehnički list](#)

Šifra	Boja	Dimenzija /Pakiranje	Jmj	VPC	Naziv dobavljača	Područje primjene
HI65100016	Bijela	2m2/kom 30kom/pal	kom	57,94 €	BAUDER d.o.o.	TERASA, RAVNI KROV
HI65300014	Siva	2m2/kom 30kom/pal	kom	56,86 €	BAUDER d.o.o.	TERASA, RAVNI KROV

## BAUDER TPO FB 14 SPOJNI LIM U ROLI 30M2/ROL,120M2/PAL SREBRNO SIVI

Spojni lim u roli, debljine 14mm, debljina lima je 0,6mm, a folije 0,8mm, materijal je od pocinčanog čelika, primjenjuje se na rubna područja, strehe, učvršćenje uvale, spajanje na vertikale. Postavlja se varenjem na vrući zrak. Rola je od 30m.

Šifra	Boja	Dimenzija /Pakiranje	Jmj	VPC	Naziv dobavljača	Područje primjene
HI65310014	Srebrno siva	30m2/rol,120m2/pal	kom	852,90 €	BAUDER d.o.o.	TERASA, RAVNI KROV



Opis	debljina lima 0,6 mm debljina folije 0,8 mm	
Materijal	pocinčani čelik, pocinčanje 275 g/m <sup>2</sup>	
Primjena	rubna područja, strehe, učvršćenje uvale, spajanje na vertikale	
Postavljanje	varenje vrućim zrakom	
Dimenzije	ploča	kolut
	1 x 2 m	1 x 30 m
Masa	11 kg/ploča	165 kg/kolut
	30 ploča/pal	1 kolut
Šifra artikla		
(biserno-bijela)	6510 0014	6511 0014
(srebrno-siva)	6530 0014	6531 0014



## BAUDER TPO FB 14 SPOJNI LIM 2M2/KOM 30KOM/PAL BISERNO BIJELI

Spojni lim FPO za rubove krova i atike u sustavu sa BauderTHERMOPLAN / BauderTHERMOFIN / BauderTHERMOPLEX. Ploče dimenzije 2 x 1 m.



Šifra	Boja	Dimenzija /Pakiranje	Jmj	VPC	Naziv dobavljača	Područje primjene
HI65100014	Biserno bijela	2m2/kom 30kom/pal	kom	56,90 €	BAUDER d.o.o.	TERASA, RAVNI KROV

## BAUDER TPO ODZRAČNIK

Tpo odzračnik, od posebnog polipropilena, visina s kapom mu je 285 mm, duljina cijevi 260 mm (za toplinsku izolaciju do 200 mm).



Šifra	Dimenzija /Pakiranje	Jmj	VPC	Naziv dobavljača	Područje primjene
65400075	DN 70	kom	61,98 €	BAUDER d.o.o.	RAVNI KROV
65400110	DN 100	kom	67,24 €	BAUDER d.o.o.	RAVNI KROV
65400125	DN 125	kom	78,06 €	BAUDER d.o.o.	RAVNI KROV

BauderTPO DR-R (odzračnik)			
Materijal	posebni polipropilen		
Visina s kapom	285 mm		
Duljina cijevi	260 mm (za toplinsku izolaciju do 200 mm)		
Oprema	sa zaštitom protiv kiše (kapom)		
Promjer izvana	75 mm	110 mm	125 mm
Nazivni promjer	DN 70	DN 100	DN 125
Promjer priрубnice	330 mm	360 mm	385 mm
Šifra artikla	6540 0075	6540 0110	6540 0125

## BAUDER TPO OKRUGLA ZAŠTITA ZA CIJEVI 40MM ZATVORENA

Okrugla zaštita za cijev od posebnog polipropilen, uključuje steznu cijev i obujmicu od nehrđajućeg čelika. Primjenjuje se kao zaštita gromobrana, kabela, sigurnosnika i sl., postavlja se varenjem s vrućim zrakom. Promjera 40mm.

Šifra	Jmj	VPC	Naziv dobavljača	Područje primjene
65040040	kom	29,39 €	BAUDER d.o.o.	RAVNI KROV



BauderTPO OKRUGLA ZAŠTITA ZA CIJEVI 40MM ZATVORENA					
Materijal	posebni polipropilen, uklj. steznu cijev i obujmicu od nehrđajućeg čelika				
Primjena	zaštita gromobrana, kabela, sigurnosnika i sl.				
Postavljanje	varenje vrućim zrakom				
Visina	285 mm				
Promjer(unutarnji)	10 mm	20 mm	30 mm	40 mm	50 mm
Šifra artikla	6504 0010	6504 0020	6504 0030	6504 0040	6504 0050
(Diseño-bijela)	6505 0010	6505 0020	6505 0030	6505 0040	6505 0050
(srebrno-siva)					

## BAUDER TPO OKRUGLI SIGURNOSNI PRELJEV T/F-KUT

TPO okrugli sigurnosni preljev od posebnog polipropilena, spaja se na krovnu membranu, služi kao sigurnosna odvodnja, postavlja se varenjem vrućim zrakom, učvršćuje se i vijcima.

Šifra	Dimenzija /Pakiranje	Jmj	VPC	Naziv dobavljača	Područje primjene
65440075	DN 75	kom	41,43 €	BAUDER d.o.o.	RAVNI KROV
65440110	DN 100	kom	41,35 €	BAUDER d.o.o.	RAVNI KROV

BauderFPO NLF-R (okrugli sigurnosni preljev)			
Nazivni promjeri	-	DN 70	DN 100
Vanjski promjer	63 mm	75 mm	110 mm
Duljina cijevi	490 mm		
Kut cijev/ploča	5°		
Šifra artikla	6544 0063	6544 0075	6544 0110

## BAUDER TPO OKRUGLI SLIVNIK T/F-KUT

TPO okrugli slivnik od posebnog polipropilena, vari se vrućim zrakom za krovnu membranu i pričvršćuje se vijcima.

Šifra	Dimenzija /Pakiranje	Jmj	VPC	Naziv dobavljača	Područje primjene
65430050	DN 50	kom	39,89 €	BAUDER d.o.o.	RAVNI KROV
65430075	DN 70	kom	39,89 €	BAUDER d.o.o.	RAVNI KROV
65430090	DN 80	kom	41,43 €	BAUDER d.o.o.	RAVNI KROV
65430110	DN 100	kom	41,37 €	BAUDER d.o.o.	RAVNI KROV
65430125	DN 125	kom	41,37 €	BAUDER d.o.o.	RAVNI KROV

BauderFPO DSP-R (okrugli slivnik)				
Nazivni promjeri	DN 50	DN 70	DN 80	DN 100
Vanjski promjer	50 mm	75 mm	90 mm	110 mm
Duljina cijevi	480 mm	480 mm	480 mm	480 mm
Kut cijev/ploča	5°			
Šifra artikla	6543 0050	6543 0075	6543 0090	6543 0110

## BAUDER TPO UNUTARNJI KUT T/F BISERNO BIJELI

Bauder FPO pribor univerzalno je primjenjiv za sustave Bauder THERMOPLAN i Bauder THERMOFIN. Od posebnog propilena, postavlja se varenjem vrućim zrakom, primjenjuje se kod obrade kuteva.

Šifra	Dimenzija /Pakiranje	Jmj	VPC	Naziv dobavljača	Područje primjene
65010000	unutarnji	kom	3,78 €	BAUDER d.o.o.	TERASA, RAVNI KROV
65020000	vanjski	kom	4,30 €	BAUDER d.o.o.	TERASA, RAVNI KROV
65021000	univerzalni	kom	2,61 €	BAUDER d.o.o.	TERASA, RAVNI KROV



## BAUDER TPO VERTIKALNI SLIVNIK T/F

Vertikalni slivnik od posebnog polipropilena, duljina cijevi 315 mm.

Šifra	Dimenzija /Pakiranje	Jmj	VPC	Naziv dobavljača	Područje primjene
65420075*	DN 70*315	kom	12,54 €	BAUDER d.o.o.	RAVNI KROV
65420090	DN 80*315	kom	39,83 €	BAUDER d.o.o.	RAVNI KROV
65420110	DN 100*315	kom	39,78 €	BAUDER d.o.o.	RAVNI KROV
65420125	DN 125*315	kom	41,45 €	BAUDER d.o.o.	RAVNI KROV

BauderTPO ABL-R (vertikalni slivnik)			
Materijal	posebni polipropilen		
Oprema	slivnik		
Izvedba	neizolirano		
Uporaba	spajanje na krovnu membranu, sanacija		
Postavljanje	varenje vrućim zrakom		
Promjer priborice	x 300 mm		
Duljina cijevi	315 mm		
Učvršćenje	vijci max. 8 kom. nisu uključeni u isporuku		
Nazivni promjer	DN 70	DN 80	
Vanjski promjer	63 mm	75 mm	90 mm
Šifra artikla	6542 0063	6542 0075	6542 0090
Nazivni promjer	DN 100	DN 125	DN 150
Vanjski promjer	110 mm	125 mm	160 mm
Šifra artikla	6542 0110	6542 0125	6542 0160

## BAUDER TPO WALKWAY 2,3MM 75 CM 7,5M2/ROL-10M - HODNA ZAŠTITNA MEMBRANA TAMNO SIVA

Pribor-Sintetičke krovne membrane na bazi FPO-PP/ TPO-PP sa strukturiranom gornjom površinom i sintetičkim ojačanjem. Jednoslojna sintetička membrana (pribor) za uspostavljanje zone kretanja na neprohodnim krovovima.

[Tehnički list](#)

Šifra	Boja	Dimenzija /Pakiranje	Jmj	VPC	Naziv dobavljača	Područje primjene
HI65031075	Tamno siva	2,3mm 75 cm 7,5m2/rol-10m	kom	154,35 €	BAUDER d.o.o.	RAVNI KROV

## BAUDER TPO ZAŠTITA ZA CIJEVI 160MM OTVORENA - BISERNO BIJELA

TPO zaštita za cijevi, Bauder THERMOPLAN krovna membrana uključuje obujmicu od nehrđajućeg čelika i prekrivne trake. Primjenjuje se fleksibilna zaštita za nadograđene cijevi, postavlja se varenjem vrućim zrakom.

Šifra	Boja	Jmj	VPC	Naziv dobavljača	Područje primjene
65060160	Biserno bijela	kom	46,39 €	BAUDER d.o.o.	RAVNI KROV

BauderTHERMOPLAN krovna membrana				
Materijal	uklj. obujmicu od nehrđajućeg čelika i prekrivne trake			
Primjena	fleksibilna zaštita za nadograđene cijevi			
Postavljanje	varenje vrućim zrakom			
Visina	345 mm			
Promjer	40 mm	50 mm	76 mm	90 mm
Šifra artikla (biserno-bijela)	6506 0040	6506 0050	6506 0076	6506 0090
Šifra artikla (srebno-siva)	6507 0040	6507 0050	6507 0076	6507 0090
Promjer	110 mm	125 mm	150 mm	160 mm
Šifra artikla (biserno-bijela)	6506 0110	6506 0125	6506 0150	6506 0160
Šifra artikla (srebno-siva)	6507 0110	6507 0125	6507 0150	6507 0160



## BAUDER UNIVERZALNA ZAŠTITA OD LIŠĆA DN 70- DN 200

Postavlja se na verikalni slivnik, primjenjivo je za promjere do 200 mm, od posebnog polipropilena.

Šifra	Jmj	VPC	Naziv dobavljača	Područje primjene
69100000	kom	17,68 €	BAUDER d.o.o.	RAVNI KROV

BauderSYN KFK-R UNI (univerzalna zaštita od lišća)	
Materijal	posebni polipropilen
Primjena	uz vertikalni slivnik, primjenjivo za sve promjere do 200 mm
Vanjski promjer	do 200 mm
Šifra artikla	6910 0000



## BAUDER WB 300G GEOTEXTIL 120M2/KOM 6KOM/PAL - TERMOOBRAĐENI

Tkanina od sintetičkih vlakana (PES/PP) 300 g/m<sup>2</sup> kao razdjelni i zaštitni sloj za sve krovne sustave sa sintetičkom hidroizolacijom, pogodna za mehaničko učvršćenje.

[Tehnički list](#)

Šifra	Dimenzija /Pakiranje	Jmj	VPC	Naziv dobavljača	Područje primjene
HI69001310	120m <sup>2</sup> /kom 6kom/pal	kom	217,20 €	BAUDER d.o.o.	TERASA, RAVNI KROV



## BAUDER PVC

## BAUDER FPO PRIČVRSNI KABEL 100M/PAK

FPO pričvrtni kabel za postavljanje iza pričvrtnice šine po potrebi, kao dodatna mjera sigurnosti. Postavlja se varenjem vrućim zrakom. Promjera 4mm, duljine 100 m.

Šifra	Dimenzija /Pakiranje	Jmj	VPC	Naziv dobavljača	Područje primjene
HI65000000	100m/pak	kom	29,00 €	BAUDER d.o.o.	RAVNI KROV

FPO pričvrtni kabel za postavljanje iza pričvrtnice šine po potrebi, kao dodatna mjera sigurnosti.

Opis	dodatno učvršćenje, učvršćenje ruba
Materijal	FPO; proziran
Primjena	dodatno osiguranje iza pričvrtnice šine 7/15
Postavljanje	varenje vrućim zrakom
Dimenzije	ø 4 mm
Pakiranje	100 m
Šifra artikla	6500 0000

## BAUDER THERMOFOL D 18 50CM 5M2/KOM - DETALJKA PVC SVIJETLO SIVA

Sintetičke krovne membrane na bazi PVC-a bez ojačanja sa velikim istezanjem, namijenjene za obradu detalja.

[Tehnički list](#)

Šifra	Boja	Dimenzija /Pakiranje	Jmj	VPC	Naziv dobavljača	Područje primjene
HI61010050	Svijetlo siva	50cm 5m2/kom	kom	97,85 €	BAUDER d.o.o.	TERASA, RAVNI KROV

## BAUDER THERMOFOL U 15 30M2/KOM 16KOM/PAL SVIJETLO SIVA - PVC MEMBRANA

Univerzalne sintetičke krovne membrane na bazi PVC-a sa ojačanjem od sintetičkih vlakana, debljine 1,5 mm.

[Tehnički list](#)

Šifra	Boja	Dimenzija /Pakiranje	Jmj	VPC	Naziv dobavljača	Područje primjene
HI61150000	Svijetlo siva	30m2/kom 16kom/pal	kom	251,82 €	BAUDER d.o.o.	TERASA, RAVNI KROV



## BAUDER THERMOFOL U 18 30M2/KOM 16KOM/PAL SVIJETLO SIVA - PVC MEMBRANA

Univerzalne sintetičke krovne membrane na bazi PVC-a sa ojačanjem od sintetičkih vlakana, debljine 1,8 mm.

Jednoslojna krovna i hidroizolacijska membrana za mehanički učvršćene ravne krovne sustave ili za hidroizolaciju ispod opterećenih sustava kao zeleni krov ili šljunak.

[Tehnički list](#)

Šifra	Boja	Dimenzija /Pakiranje	Jmj	VPC	Naziv dobavljača	Područje primjene
H161180000	Svijetlo siva	30m2/kom 16kom/pal	kom	296,82 €	BAUDER d.o.o.	TERASA, RAVNI KROV



## BAUDER THERMOFOL U 20 30M2/KOM 14 KOM/PAL SVIJETLO SIVA - PVC MEMBRANA

Univerzalne sintetičke krovne membrane na bazi PVC-a sa ojačanjem od sintetičkih vlakana, debljine 2,0 mm. Jednoslojna krovna i hidroizolacijska membrana za mehanički učvršćene ravne krovne sustave ili za hidroizolaciju ispod opterećenih sustava kao zeleni krov ili šljunak.

[Tehnički list](#)

Šifra	Boja	Dimenzija /Pakiranje	Jmj	VPC	Naziv dobavljača	Područje primjene
H161200000	Svijetlo siva	30m2/kom 14 kom/pal	kom	345,00 €	BAUDER d.o.o.	TERASA, RAVNI KROV



# CETCO





## CETCO POMOĆNI MATERIJAL I PRIBOR



## BENTOSEAL PASTA 15/1

BENTOSEAL®, brtvena bentonitno-butilna pasta za obradu detalja i pripremu podloge prije ugradnje bentonitnih membrana. Nanosi se zidarskom žlicom ili gleterom.

[Tehnički list](#)

Šifra	Dimenzija /Pakiranje	Jmj	VPC	Naziv dobavljača	Područje primjene
HICET1004	15/1	kom	276,48 €	CETCO POLAND CETCO SP ZOO SKA	TEMELJ, UKOPANI ZID



## REVOFIX MREŽICA S ČAVLIMA RX101 1M

Pocinčana čelična mrežica za postavljanje Waterstop trake za betonsku podlogu.

Šifra	Dimenzija /Pakiranje	Jmj	VPC	Naziv dobavljača	Područje primjene
HICET1014	1m	kom	2,57 €	CETCO POLAND CETCO SP ZOO SKA	TEMELJ, UKOPANI ZID



## SEAL X XP AKTIVNA POLIMERNA PASTA 15KG

SEAL-X® XP, brtvena pasta za obradu detalja i pripremu podloge prije ugradnje bentonitnih i polimernih membrana u uvjetima kontaminacije podzemne vode. Sastoji se od 100% aktivnih polimera i višestruko povećava svoj volumen u doticaju sa vodom. Nanosi se zidarskom žlicom ili gleterom.

[Tehnički list](#)

Šifra	Dimenzija /Pakiranje	Jmj	VPC	Naziv dobavljača	Područje primjene
HICET1021	15kg	kom	286,66 €	CETCO POLAND CETCO SP ZOO SKA	TEMELJ, UKOPANI ZID



## TRAKA WATERSTOP RX101 5M/KOM

WATERSTOP-RX®, bentonitna waterstop traka za obradu detalja i osiguranje prekida betoniranja protiv prodora vode unutar objekta. U doticaju sa vodom višestruko povećava svoj volumen i stvara pozitivnu brtvu protiv prodora vode. Usljed povećanog vodenog pritiska popunjava sve kavitacije i pukotine u betonu. Za podlogu se pričvršćuje pomoću metalne mrežice Revo-Fix.

[Tehnički list](#)

Šifra	Dimenzija /Pakiranje	Jmj	VPC	Naziv dobavljača	Područje primjene
HICET1013	RX101 5m/kom	kom	30,55 €	CETCO POLAND CETCO SP ZOO SKA	TEMELJ, UKOPANI ZID
HICET1025	RX103 6/1	kom	32,14 €	CETCO POLAND CETCO SP ZOO SKA	TEMELJ, UKOPANI ZID

## TRAKA WATERSTOP XP 6/1



WATERSTOP® XP, aktivno-polimerna waterstop traka za obradu detalja i osiguranje prekida betoniranja protiv prodora vode unutar objekta. U doticaju sa vodom višestruko povećava svoj volumen i stvara pozitivnu brtvu protiv prodora vode. Sastoji se od 100% aktivnih polimera te je pogodna za ugradnju u uvjetima kontaminacije podzemne vode. Za podlogu se pričvršćuje pomoću metalne mrežice Revo-Fix.

[Tehnički list](#)

Šifra	Dimenzija /Pakiranje	Jmj	VPC	Naziv dobavljača	Područje primjene
HICET1017	6/1	kom	36,86 €	CETCO POLAND CETCO SP ZOO SKA	TEMELJ, UKOPANI ZID

## VOLCLAY WATERSTOPPAGE GRANULE 25/1

Kemijski obrađeni granulirani natrijev bentonit koji se koristi kao dodatak za detalje za CETCO hidroizolacijske sustave. Kada se navlaži, WATERSTOPPAGE se formira u gusti, niskopropusni materijal koji se kombinira s natrijevim bentonitom u hidroizolacijskim proizvodima kako bi se stvorila bešavna hidroizolacijska membrana.

[Tehnički list](#)

Šifra	Dimenzija /Pakiranje	Jmj	VPC	Naziv dobavljača	Područje primjene
HICET1011	25/1	kom	51,94 €	CETCO POLAND CETCO SP ZOO SKA	TEMELJ, UKOPANI ZID

**VOLFIX PODLOŠKA ZA VOLTEX 100/1**

Polipropilenski podlošci za Voltex.

Šifra	Dimenzija /Pakiranje	Jmj	VPC	Naziv dobavljača	Područje primjene
H1479848	100/1	kom	11,00 €	MOLD d.o.o.	TEMELJ, UKOPANI ZID

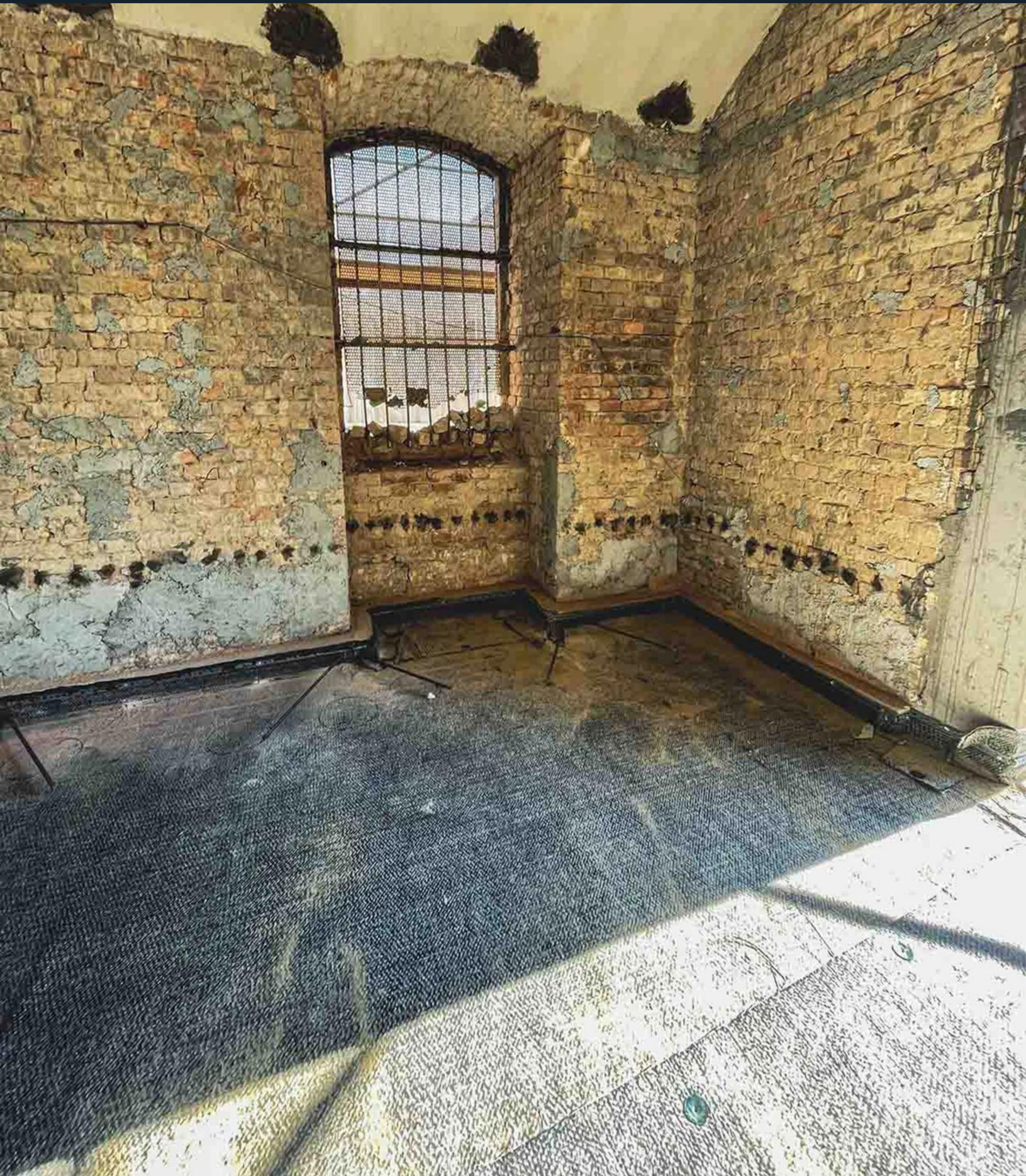

## CETCO VOLTEX MEMBRANE



## ULTRASEAL XL POLIMERNA MEMBRANA

ULTRASEAL® XP, membrana sa jezgrom od 100% aktivnih polimera integralno spojenom sa čvrstom geo-membranom na vanjskoj strani, namijenjena za hidroizolaciju u uvjetima najviše kontaminacije podzemne vode, uključujući i morsku vodu. Za hidroizolaciju AB temeljne ploče (ugradnja na podložni beton, tampon, zemljanu ili pješčanu podlogu), AB ukopanih zidova, potpornih AB zidova, tunela te za ugradnju na torkret, dijafragmu, čelične talpe i čvrstu zemlju. Otpornost na hidrostatski pritisak: > 70 m vodenog stupca.

[Tehnički list](#) | [Izjava o svojstvima](#)

Šifra	Dimenzija /Pakiranje	Jmj	VPC	Naziv dobavljača	Područje primjene
HICET1006	1,15mx8,7m	kom	407,45 €	CETCO POLAND CETCO SP ZOO SKA	TEMELJ, UKOPANI ZID
HICET1009	2,2mx9,1m	kom	815,30 €	CETCO POLAND CETCO SP ZOO SKA	TEMELJ, UKOPANI ZID



## VOLTEX BENTONITNA MEMBRANA

Voltex®, membrana sa jezgrom od standardnog bentonita prošivenog između dva geotekstila (tkani i ne tkani), namijenjena za hidroizolaciju u uvjetima bez kontaminacije podzemne vode. Za hidroizolaciju AB temeljne ploče (ugradnja na podložni beton, tampon, zemljanu ili pješčanu podlogu), AB ukopanih zidova, potpornih AB zidova, tunela te za ugradnju na torkret, dijafragmu, čelične talpe i čvrstu zemlju. Otpornost na hidrostatski pritisak: > 70 m vodenog stupca.

[Tehnički list](#) | [Izjava o svojstvima](#)

Šifra	Dimenzija /Pakiranje	Jmj	VPC	Naziv dobavljača	Područje primjene
HICET1001	2,5m x 10m	kom	267,94 €	CETCO POLAND CETCO SP ZOO SKA	TEMELJ, UKOPANI ZID
HICET1002	1,1m x 5m 35kom/pal	kom	60,34 €	CETCO POLAND CETCO SP ZOO SKA	TEMELJ, UKOPANI ZID



## VOLTEX 5.1 1,1M X 5M BENTONITNA MEMBRANA

VOLTEX 5.1 visoko učinkovit samoljepljivi membranski kompozit koji se sastoji od visokočvrstih geotekstila i natrijevog bentonita. Konstruiran je za uporabu ispod armiranobetonskih ploča debljine 150 mm ili više.

[Tehnički list](#) | [Izjava o svojstvima](#)

Šifra	Dimenzija /Pakiranje	Jmj	VPC	Naziv dobavljača	Područje primjene
HICET1026	1,1m x 5m	kom	53,50 €	CETCO POLAND CETCO SP ZOO SKA	TEMELJ

## VOLTEX CR 1,1M X 5M BENTONITNA MEMBRANA



Voltex® CR, membrana sa jezgrom od bentonita obogaćenog polimerima i prošivenog između dva geotekstila (tkani i ne tkani), namijenjena za hidroizolaciju u uvjetima umjereno kontaminirane podzemne vode. Za hidroizolaciju AB temeljne ploče (ugradnja na podložni beton, tampon, zemljanu ili pješčanu podlogu), AB ukopanih zidova, potpornih AB zidova, tunela te za ugradnju na torkret, dijafragmu, čelične talpe i čvrstu zemlju. Otpornost na hidrostatski pritisak: > 70 m vodenog stupca.

[Tehnički list](#) | [Izjava o svojstvima](#)

Šifra	Dimenzija /Pakiranje	Jmj	VPC	Naziv dobavljača	Područje primjene
HICET1016	1,1m x 5m	kom	81,35 €	CETCO POLAND CETCO SP ZOO SKA	TEMELJ, UKOPANI ZID



## VOLTEX DN BENTONITNA MEMBRANA

VOLTEX DN je ojačana geosintetička glinena barijera koja se sastoji od sloja natrij-bentonita zadržanog između dva netkana geotekstila koji su povezani procesom spajanja vlakana iglama (needlepunching) te na taj način pružaju unutarne ojačanje. Unutarne ojačanje smanjuje na minimum pomicanje glinene jezgre omogućujući membrani da zadrži stalnu nisku propusnost i maksimalna mehanička svojstva u raznim uvjetima tla.

[Tehnički list](#)

Šifra	Jmj	VPC	Naziv dobavljača	Područje primjene
CET1024	m2	9,00 €	CETCO POLAND CETCO SP ZOO SKA	TEMELJ, UKOPANI ZID

## VOLTEX DS 1,1M X 5M BENTONITNA MEMBRANA



Voltex DS- bez kontaminacije podzemne vode.

Voltex®, membrana sa jezgrom od standardnog bentonita prošivenog između dva geotekstila (tkani i ne tkani) i laminirana polietilenskom folijom, namijenjena za hidroizolaciju u uvjetima bez kontaminacije podzemne vode. Za hidroizolaciju AB temeljne ploče (ugradnja na podložni beton, tampon, zemljanu ili pješčanu podlogu), AB ukopanih zidova, potpornih AB zidova, tunela te za ugradnju na torkret, dijafragmu, čelične talpe i čvrstu zemlju. Otpornost na hidrostatski pritisak: > 70m vodenog stupca.

[Tehnički list](#) | [Izjava o svojstvima](#)

Šifra	Dimenzija /Pakiranje	Jmj	VPC	Naziv dobavljača	Područje primjene
HICET1019	1,1m x 5m	kom	66,34 €	CETCO POLAND CETCO SP ZOO SKA	TEMELJ, UKOPANI ZID

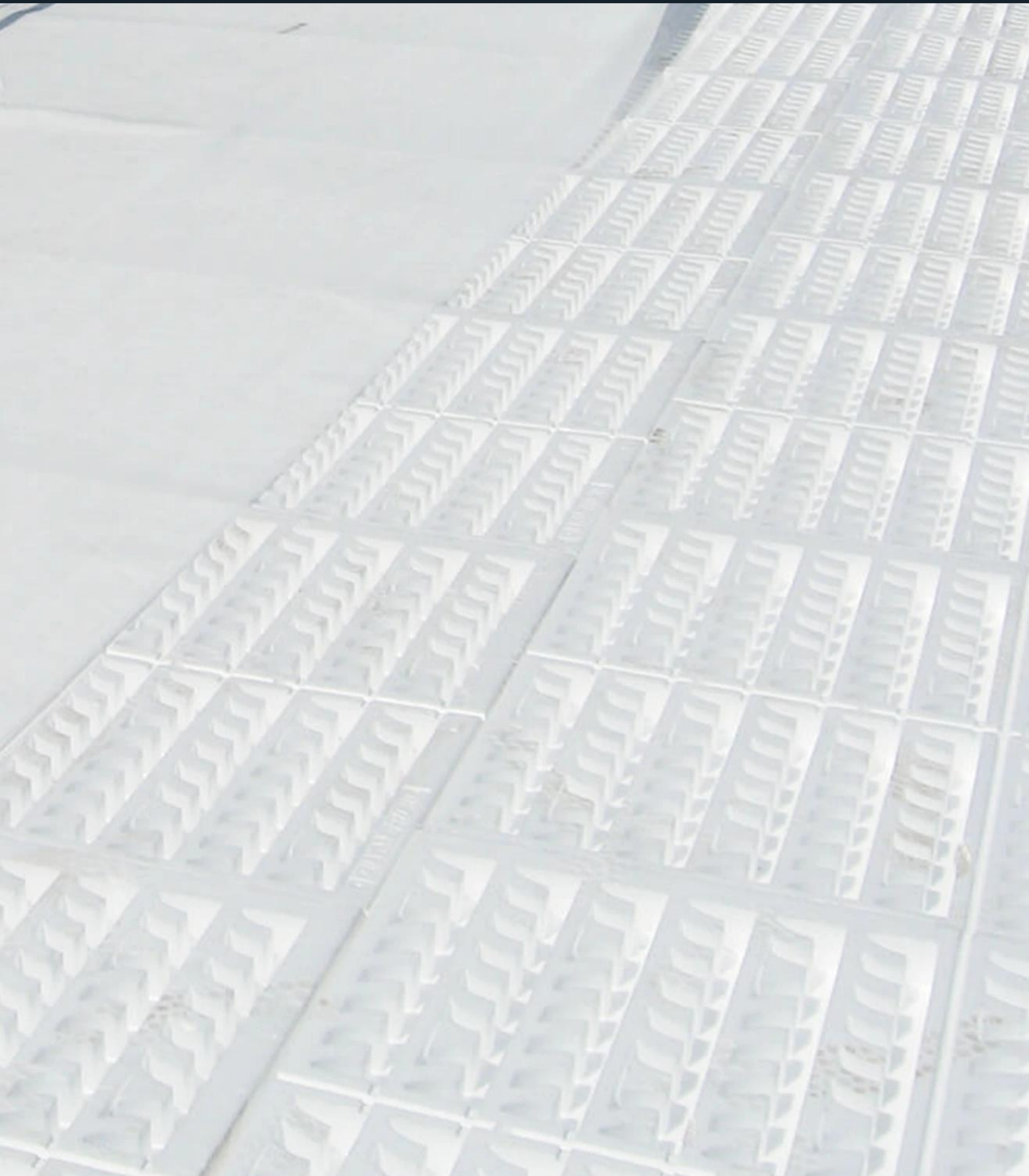

# GEOSINTETICI



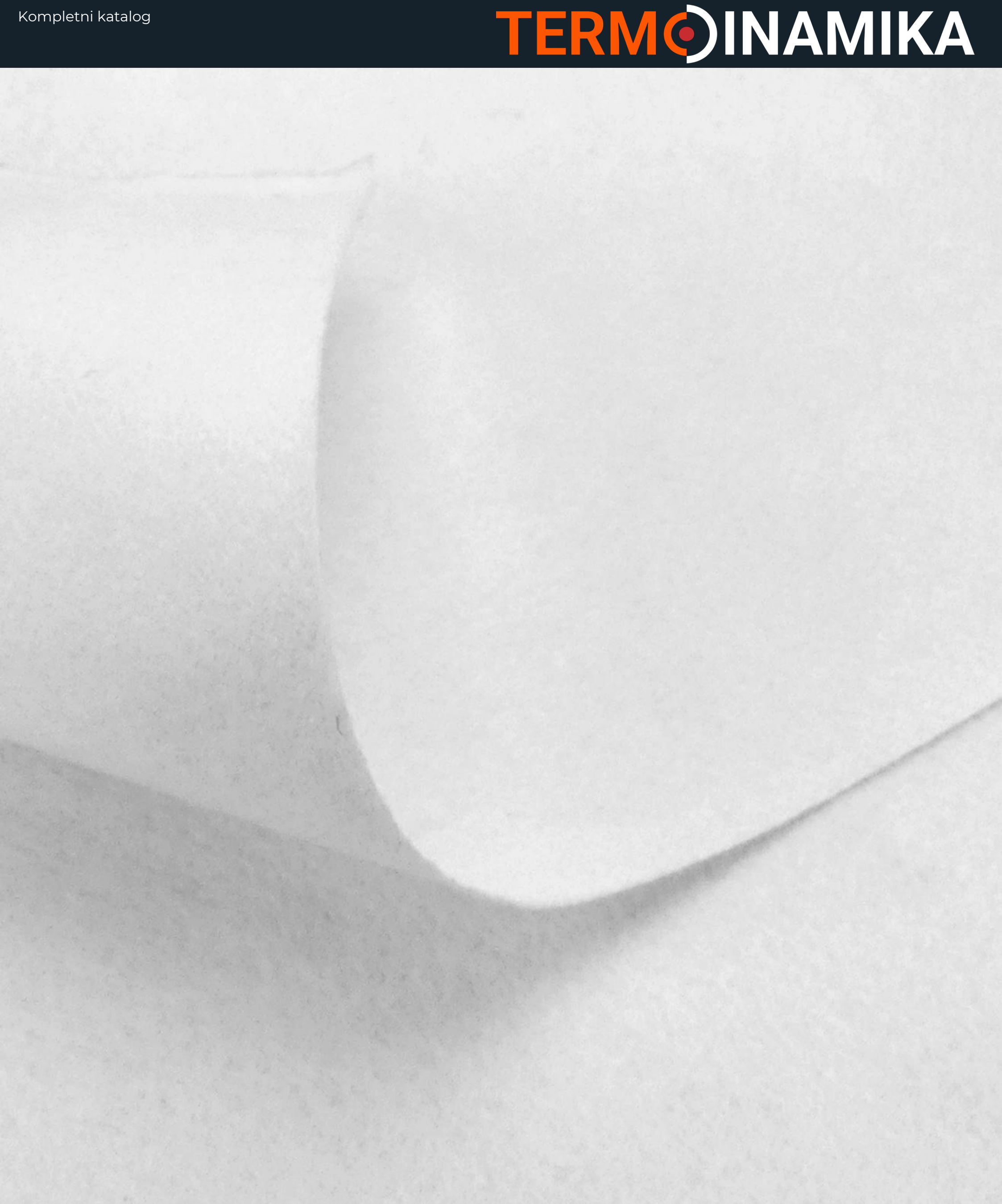

# GEOTEKSTIL



## GEODREN PEIT 507 GEOTEKSTIL

**Geodren® PEIT** je ekonomično rješenje kada vam je potreban geotekstil od poliesterskog netkanog materijala. Izrađen je od bijelih vlakana koja nastaju procesima recikliranja za promicanje održivog razvoja gradnje.

Kao i svi netkani geotekstili, Geodren® PEIT je dizajniran za obavljanje sljedećih funkcija: filtracija, odvajanje, zaštita. Korištenjem Geodren® PEIT-a lako se mogu postići zadovoljavajuće performanse i ušteda novca.

**Geodren® PEIT** proizveden je u skladu sa standardima ISO 9001 i ima obveznu CE oznaku.

[Tehnički list](#)

Šifra	Dimenzija /Pakiranje	Jmj	VPC	Naziv dobavljača	Područje primjene
396592	2x50m - 500g, 9kom/pal	kom	133,88 €	EDILFLOOR S.P.A.	PRIČVRSNA TEHNIKA
495262	2x50m 300g, 16kom/pal	kom	94,80 €	EDILFLOOR S.P.A.	PRIČVRSNA TEHNIKA
595261	2x50m - 200g, 20kom/pal	kom	68,40 €	EDILFLOOR S.P.A.	PRIČVRSNA TEHNIKA
794925	2x100m - 150g, 12kom/pal	kom	112,80 €	EDILFLOOR S.P.A.	PRIČVRSNA TEHNIKA
859522	2x50m - 150g, 28kom/pal	kom	61,20 €	EDILFLOOR S.P.A.	PRIČVRSNA TEHNIKA

## GEODREN PPT 305 GEOTEKSTIL TERMOOBRAĐENI

Geodren® PPT je najekonomičnije rješenje kada vam je potreban polipropilenski netkani geotekstil. Izrađen je od raznobojnih vlakana koja su rezultat procesa recikliranja za promicanje održivog razvoja gradnje.

Kao i svi netkani geotekstili, Geodren® PPT je dizajniran za obavljanje sljedećih funkcija: filtracija, odvajanje, zaštita. To je najjeftinije rješenje za zaštitu membrana na tunelima i odlagalištima.

Geodren® PPT proizveden je u skladu s ISO 9001 standardima i ima obveznu CE oznaku.

[Tehnički list](#)

Šifra	Dimenzija /Pakiranje	Jmj	VPC	Naziv dobavljača	Područje primjene
4629621	2x50m - 300g, 12kom/pal	kom	126,00 €	EDILFLOOR S.P.A.	PRIČVRSNA TEHNIKA
496261	2x50m - 200g, 16kom/pal	kom	82,80 €	EDILFLOOR S.P.A.	PRIČVRSNA TEHNIKA



## HIDROIZOLACIJE ZASTUPSTVA



## BPA





## BPA SILVERSEAL 2MX50M 100M2/KOM 5KOM/PAL

BPA-SilverSeal - aktivna netkana hidroizolacijska membrana

BPA-SilverSeal je "lagani" hidroizolacijski sustav za upotrebu u svim primjenama vodobrtvljenja. BPA-SilverSeal je netkano runo probušeno iglom impregnirano polimerom koji upija vodu i bubre u kombinaciji s PE membranom visoke gustoće. BPA-SilverSeal je dobro testiran sustav dvostrukog brtvljenja.

Jedinstvena svojstva brtvljenja BPA-SilverSeal postižu se kroz dvije funkcije; prva funkcija brtvljenja leži u PE membrani visoke gustoće, druga funkcija brtvljenja aktivira se samo ako je membrana oštećena i dolazna voda aktivira netkani geotekstil koji bubre. Ako voda prodre u membranu, polimer koji reagira na vodu nabubri stvarajući iznimno čvrst film nalik gelu koji trajno zatvara betonsku strukturu.

BPA-SilverSeal je 2006. godine bila prva "samozacjeljujuća" prethodno nanesena membrana za lijepljenje betona na svijetu.

[Tehnički list](#)

Šifra	Dimenzija /Pakiranje	Jmj	VPC	Naziv dobavljača	Područje primjene
21-120	100M2/KOM 5KOM/PAL	kom	2.363,20 €	BPA GmbH	TEMELJ, UKOPANI ZID

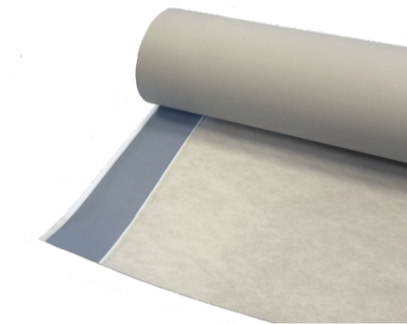

## DUALPROOF A+ TPO 1,2MM, 1,5X20M

BPA-DualProof A/A+ unaprijed primijenjeni potpuno vezani membranski sustav sastoji se od posebno razvijenog Barritex® PP-Fleecea. Koekstrudiran je s visoko fleksibilnom TPO / FPO membranom otpornom na vodu i plin.

Lijepljenje između svježeg betona i sustava DualProof blokira svaku bočnu migraciju vode, čak i u slučaju lokalnog oštećenja membrane. Barritex® filc je u potpunosti ugrađeno u svježi beton i stvara potpunu i izdržljivu mehaničku vezu između TPO / FPO membranskog sloja BPA-DualProof A / A+ i betona.

BPA-DualProof A/A+ nanosi se hladno i prethodno nanosi, jer se postavlja bez topline ili otvorenog plamena, prije nego što se čelična armatura fiksira i beton izlije. BPA-DualProof A/A+ je vodonepropusna brtvena membrana nove generacije.

[Tehnički list](#)

Šifra	Dimenzija /Pakiranje	Jmj	VPC	Naziv dobavljača	Područje primjene
25-365	1,5x20m	kom	480,00 €	BPA GmbH	TEMELJ, UKOPANI ZID



## DUALPROOF UNIVERZALNA SAMOLJEPLJIVA TRAKA 100MM 25M/ROL

Univerzalna traka za lijepljenje (brtvljenje) i stvaranje prijelaza, prodora i osiguranje preklapanja hidroizolacijskih membrana.

Samoljepljiva traka.

[Tehnički list](#)

Šifra	Dimenzija /Pakiranje	Jmj	Naziv dobavljača	Područje primjene
25-834-25	25m/rol	kom	BPA GmbH	TEMELJ, UKOPANI ZID

## DUALPROOF C 1,2MM

Sustav membrane DualProof C sastoji se od posebnog netkanog PP filsa, koji je koekstrudiran s visoko-fleksibilnom, vodonepropusnom i plinonepropusnom membranom od mekog PVC-a. Svježi beton stvara mehaničku vezu s PP netkanim filsom i time sprječava prodiranje vode između membrane i betona. Sustav Dual Proof C predstavlja tehnologiju nove generacije, posebno je razvijen za hidroizolaciju i zaštitu konstrukcija od armiranog betona u podzemlju.

[Tehnički list](#)

Šifra	Dimenzija /Pakiranje	Jmj	VPC	Naziv dobavljača	Područje primjene
25-405-210	2,10x25m, 18kom/pal	kom	825,63 €	BPA GmbH	PRIČVRSNA TEHNIKA
25-410-105	1,05x20m 23kom/pal	kom	340,00 €	BPA GmbH	PRIČVRSNA TEHNIKA

## VOL-BAR FE/ZN PRIČVRSNA ŠINA 2,5M/KOM

Profil za pričvršćivanje sintetičke membrane i/ili vodonepropusnog omotača na krovovima.

[Tehnički list](#)

Šifra	Dimenzija /Pakiranje	Jmj	VPC	Naziv dobavljača	Područje primjene
H1394987	2,5m/kom	kom	9,00 €	EDACOMSID s.r.l.	KUPAONICA, TERASA

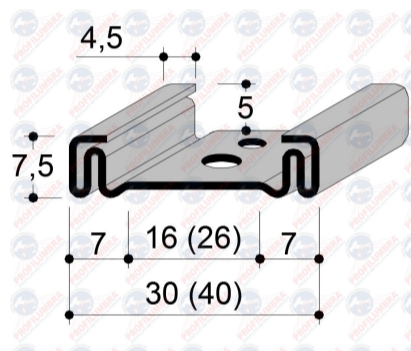





## BPA CEM 811 600ML - LJEPILO



Jednokomponentno ljepilo BPA-CEM 811

BPA-CEM 811 je jednokomponentno ljepilo / brtvilo bez mirisa koje reagira s atmosferskom vlagom i stvara elastičnu brtvu od vulkanizirane gume. Ne sadrži otapala, silikone i izocijanate. BPA-CEM 811 ima neutralno stvrdnjavanje, kompatibilan je s bojama i ima izvrsnu kemijsku.

Brtvljenje i lijepljenje unutarnjih i vanjskih betonskih elemenata. Također se može nanositi na gips, keramiku, staklo, drvo, metal i razne plastične površine te pocinčani čelik i aluminij. Lijepljenje građevinskih folija. Posebno prikladno za materijale koji zahtijevaju brtvljenje i lijepljenje bez silikona. Lijepljenje BPA-CEMswell hidrofilne gume waterstop. BPA-CEM 811 nije kompatibilan s površinama poput premaza od bitumena, ugljena ili katrana.

[Tehnički list](#)

Šifra	Dimenzija /Pakiranje	Jmj	VPC	Naziv dobavljača	Područje primjene
40-175	600ml	kom	32,00 €	BPA GmbH	TEMELJ, UKOPANI ZID



## BPA CEMSTAR 1K 30KG

BPA-CEMdicht 3 u 1 znači jedan bazni prah koji uz dodatak Flex ili Flex + tekućina proizvodi tri različita krajnja proizvoda, kao i višestruke potencijalne primjene:

- Prah + voda = "kruti" mineralni mulj za brtvljenje
- Prah + BPA-CEMdicht **flex** = "fleksibilna" kaša za brtvljenje
- Prah + BPA-CEMdicht **flex+** = "fleksibilna + kristalna" kaša za brtvljenje

BPA-CEMdicht se koristi za zaštitu zgrada i njihovih dijelova od vlage u tlu, vode pod tlakom i vode pod tlakom. BPA-CEMdicht 3 u 1 ima certifikat o ispitivanju općih građevinskih propisa (abP).

Pogodno je za primjenu kod vertikalne hidroizolacije konstrukcija koje dodiruju zemlju, za vanjsku hidroizolaciju zidova (i nakon toga), za hidroizolaciju betonskih ploča i temelja, za vertikalnu hidroizolaciju područja prskanja vode na zidnim podnožjima, za hidroizolaciju na presjeku zidova i betonskih ploča, za hidroizolaciju od unutarnjeg tlaka vode (spremnici za vodu), unutarnja hidroizolacija od vanjskog strujanja vode (čak i nakon toga), hidroizolacija od vode pod privremenim tlakom iznutra tijekom građevinskih radova.

[Tehnički list](#)

Šifra	Dimenzija /Pakiranje	Jmj	VPC	Naziv dobavljača	Područje primjene
23-101	30kg	kom	104,80 €	BPA GmbH	TEMELJ, UKOPANI ZID



## BPA CEMSTAR FLEX 10KG

Kanta od 10 kg, koja se miješa s cemstarom.

[Tehnički list](#)

Šifra	Dimenzija /Pakiranje	Jmj	VPC	Naziv dobavljača	Područje primjene
23-102	10kg	kom	256,00 €	BPA GmbH	TEMELJ, UKOPANI ZID



## CEMFLEX OMEGA DRŽAČ 100KOM/PAK

Omega nosač pričvršćuje kompozitnu ploču BPA- CEMflexa za armaturu.

[Case Study](#)

Šifra	Dimenzija /Pakiranje	Jmj	VPC	Naziv dobavljača	Područje primjene
13-804	100kom/pak	kom	1,10 €	BPA GmbH	TERASA, RAVNI KROV, GEOSINTETICI

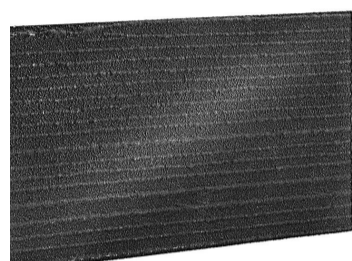

## CEMFLEX VB WATERSTOP LIM 2X0,15M, 100M/PAK

BPA-CEMflex VB elementi opremljeni su posebnim premazom s obje strane. To je aktivni spojni vodospojnik koji pruža vrhunsku zaštitu od prodora vode tijekom cijelog životnog vijeka betonske konstrukcije. BPA-CEMflex VB sastoji se od pocinčane čelične ploče inkapsulirane posebnim patentiranim premazom koji reagira s alkalnom vodom kako bi osigurao vodonepropusni spoj.

Čelična ploča stvara fizičku barijeru, dok BPA-CEMflex aktivni premaz reagira s alkalnošću bilo koje vode u betonu stvarajući kalcijev hidroksid (slobodno vapno) koji podržava prirodni proces samozacjeljivanja (sinteriranja) betona kako bi se zapečatile pukotine i eliminirao ulazak vode. Za razliku od konvencionalne kristalizacijske hidroizolacije, CEMflex aktivni proces je oblik kristalizacije koji ne stvara agresivne soli koje bi potencijalno mogle imati negativan učinak na armaturni čelik koji podupire betonsku strukturu. Čelična ploča Waterstop BPA-CEMflex VB dokazano je, neovisnim ispitivanjem, učinkovita pri tlaku vode do 8 bara (80 m). Jedinstveni dizajn BPA-CEMflex VB čini ga najsigurnijim, najisplativijim i najpouzdanijim waterstop dostupnim na svjetskom tržištu.

Šifra	Dimenzija /Pakiranje	Jmj	VPC	Naziv dobavljača	Područje primjene
13-100	2x0,15m, 100m/pak	kom	13,90 €	BPA GmbH	TERASA, RAVNI KROV, GEOSINTETICI



# **HYPERFLEX I WIDRAFLEX TRAKE**



## HYPERFLEX BUTYL - BRTVENA TRAKA

Brtvena traka od butilne gume za brtvljenje vlažnih prostorija. Fleksibilna brtvena traka za različite spojeve, samolijepljiva, izrađena od butilne gume. Netkani polipropilen omogućuje izvrsna lijepljenja za sve vrste ljepila, brtvila ili premaza na bazi cementa ili otapala.

Primjenjuje se za trajno brtvljenje različitih spojeva i pukotina, ugrađuje se ispod keramičkih pločica ili prirodnog kamena, u kupaonicama, tuševima, bazenima itd. Otporna na hidrostatski tlak i paropropusna, otporna na kidanje i kemikalije.

[Tehnički list](#)

Šifra	Dimenzija /Pakiranje	Jmj	VPC	Naziv dobavljača	Područje primjene
HIHYP941811	SA 100 10m/rol - brtvena traka	kom	22,60 €	CROCUM d.o.o.	KUPAONICA, TERASA
HIHYP941850	SA 50 20m/rol	kom	23,20 €	CROCUM d.o.o.	KUPAONICA, TERASA



## HYPERFLEX NET 120 TPE - BRTVENA TRAKA

TPE elastična gumena traka s izvrsnim brtvenim svojstvima. Za trajno brtvljenje raznih spojeva i pukotina s materijalima za ugradnju ispod keramičkih pločica ili prirodnog kamena, u vanjskim ili unutarnjim građevinskih površinama poput kupaonice, tuševa, bazena, balkona, terasa itd. Otporna na hidrostatski tlak i paropropusna, otporna na kidanje i kemikalije. Dobro se ponaša pri temperaturnim razlikama.

[Tehnički list](#)

Šifra	Dimenzija /Pakiranje	Jmj	VPC	Naziv dobavljača	Područje primjene
HIHYP19491	50m/rol	kom	58,40 €	CROCUM d.o.o.	KUPAONICA, TERASA
HIHYP19492	10m/rol	kom	14,64 €	CROCUM d.o.o.	KUPAONICA, TERASA

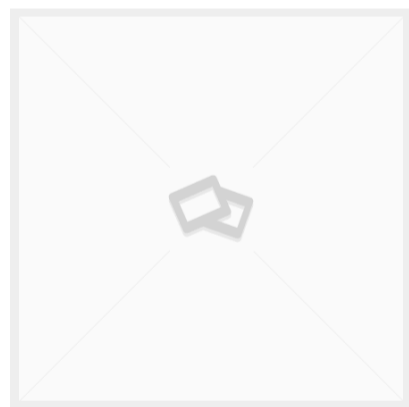

## HYPERFLEX NET UNUTARNJI KUTNIK L140

Šifra	Dimenzija /Pakiranje	Jmj	VPC	Naziv dobavljača	Područje primjene
HYP1240	unutarnji kutnik L140	kom	1,86 €	CROCUM d.o.o.	KUPAONICA, TERASA
HYP1241	unutarnji kutnik V140	kom	1,86 €	CROCUM d.o.o.	KUPAONICA, TERASA



## HYPERFLEX PES 120 TPE - BRTVENA TRAKA

TPE elastična gumena traka s izvrsnim svojstvima brtvljenja. Za trajno brtvljenje raznih spojeva i pukotina zajedničkih s materijalima za ugradnju, ispod keramičkih pločica ili prirodnog kamenja, na vanjskim ili unutarnjim građevinskim zonama kao što su, kupaonice, tuševi, bazeni, balkoni, terase itd. Vrlo je otporna na hidrostatski pritisak i paropropusna, otporna na kidanje i otporna na kemikalije. Vrlo dobro ponašanje na temperaturnim razlikama.

[Tehnički list](#)

Šifra	Dimenzija /Pakiranje	Jmj	VPC	Naziv dobavljača	Područje primjene
HIHYP29494	50m/rol	kom	58,40 €	CROCUM d.o.o.	KUPAONICA, TERASA
HIHYP297841	10m/rol	kom	14,64 €	CROCUM d.o.o.	KUPAONICA, TERASA

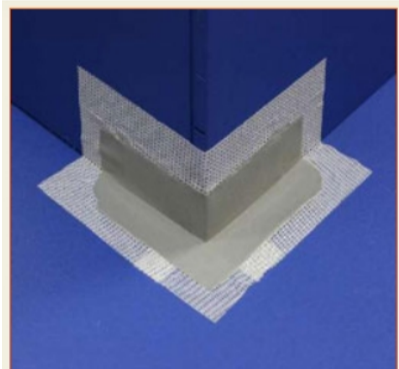

## HYPERFLEX PES UNUTARNJI KUTNIK L140

elastomerna trajnoelastična brtvena dilatacijska traka širine 120 mm na poliesternoj tkaninioblikovana za vanjski kut dimenzije 130x130 mm. Za lakše i kvalitetnije zatvaranje spojeva i dilatacijskih reški na kutovima. Željena područja primjene su primjerice terase, balkoni, galerije, kupaone, bazeni i kuhinje.

Podloga mora biti kompaktna i što je moguće više suha, bez prašine i ostalih komponenti koje onemogućuju adekvatnu adheziju. Čišćenje obaviti energičnim četkanjem, pjeskarenjem ili kojim drugim načinom. Hidroizolacijski premaz ili građevinsko ljepilo (mort) namazati na traku te prionuti istu za podlogu s pomoću lopatice, gletera da materijal potpuno prodre u bazni materijal. Nakon toga nanese drugi sloj sistemom mokro na mokro tako da traka bude u potpunosti prekrivena.

Šifra	Dimenzija /Pakiranje	Jmj	VPC	Naziv dobavljača	Područje primjene
HYP1242	unutarnji kutnik L140	kom	1,86 €	CROCUM d.o.o.	KUPAONICA, TERASA
HYP1243	vanjski kutnik V140	kom	1,73 €	CROCUM d.o.o.	KUPAONICA, TERASA

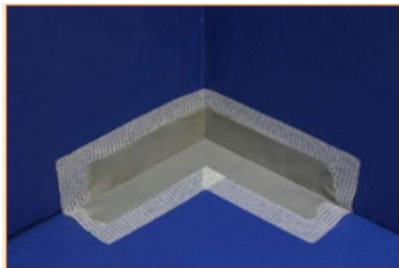

## HYPERFLEX PES-DUO 120 TPE

Sigurnosna traka za brtvljenje svih spojeva namjenjena za trajno brtvljenje radnih spojeva, spojeva na građevinskim elementima, izgradnji i povezivanju dilatacija i pukotina. Osobito naglašena primjena na iznimno kritičnim područjima stambenih i industrijskih objekata. Željena područja primjene su primjerice terase, balkoni, galerije, kupaone, bazeni i kuhinje, dilatacijske reške itd.

Šifra	Dimenzija /Pakiranje	Jmj	VPC	Naziv dobavljača	Područje primjene
HIHYP3043	50m/rol	kom	79,00 €	CROCUM d.o.o.	RAL TRAKE
HIHYP3044	10m/rol	kom	14,56 €	CROCUM d.o.o.	RAL TRAKE





## WIDRAFLEX RAL TRAKA UNUTARNJA COMBO - BRTVENA TRAKA ZA PROZORE

Traka s visokom SD vrijednošću koja osigurava parnu branu. Membrana je premazana posebnim PP netkanim materijalom koji omogućuje vrlo dobro prijanjanje raznih građevinskih ljepila i mortova.

LDPE folija stvara parnu branu koja pouzdano odvaja unutarnju klimu od vanjske.

Za trajno brtvljenje unutarnjih spojeva između prozora i zida. Visoko je paropropusna, otporna na habanje i kemikalije.

[Tehnički list](#)

Šifra	Dimenzija /Pakiranje	Jmj	VPC	Naziv dobavljača	Područje primjene
WF2801	100mm 25m/rol	kom	15,00 €	CROCUM d.o.o.	RAL TRAKE
WF2807	70mm 25m/rol	kom	20,00 €	CROCUM d.o.o.	RAL TRAKE
WF2808	100mm 25m/rol	kom	24,00 €	CROCUM d.o.o.	RAL TRAKE
WF2809	150mm 25m/rol	kom	28,50 €	CROCUM d.o.o.	RAL TRAKE

## WIDRAFLEX RAL TRAKA VANJSKA COMBO - BRTVENA TRAKA ZA PROZORE

Traka namijenjena za vanjsko brtvljenje spojeva prozora i zidova. Izrađena je od visoko paropropusne membrane s vrlo niskom Sd-vrijednošću. Zbog premaza od netkanog tekstila, osigurava optimalno prijanjanje građevinskih ljepila i mortova.

Pažljivo je dizajniran kako bi zaštitio spoj prozora i zida od prodora kišnice i omogućio odvod vlage s spoja prema van. Izvrsna svojstva otpornosti na vjetar. Za trajno brtvljenje vanjskih spojeva između prozora i zida. Visoko je paropropusna, otporna na habanje i kemikalije.

[Tehnički list](#)

Šifra	Dimenzija /Pakiranje	Jmj	VPC	Naziv dobavljača	Područje primjene
WF2804	100mm 25m/rol	kom	17,50 €	CROCUM d.o.o.	RAL TRAKE
WF2810	70mm 25m/rol	kom	24,00 €	CROCUM d.o.o.	RAL TRAKE
WF2811	100mm 25m/rol	kom	27,50 €	CROCUM d.o.o.	RAL TRAKE
WF2812	150mm 25m/rol	kom	33,50 €	CROCUM d.o.o.	RAL TRAKE

## WIDRAFLEX RAL TRAKA VANJSKA EXTRA - BRTVENA TRAKA ZA PROZORE

Šifra	Dimenzija /Pakiranje	Jmj	VPC	Naziv dobavljača	Područje primjene
WF2819	70mm 25m/rol	kom	20,50 €	CROCUM d.o.o.	RAL TRAKE
WF5850	100mm 25m/rol	kom	25,00 €	CROCUM d.o.o.	RAL TRAKE

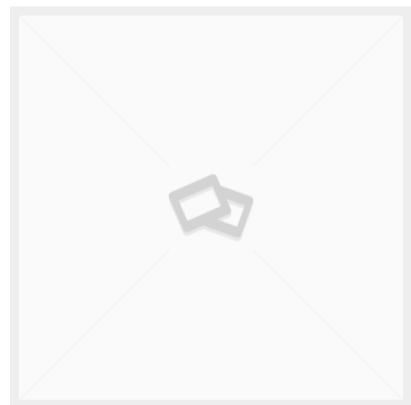

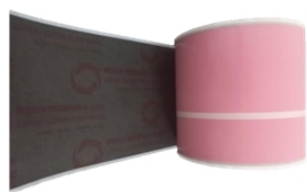

## WIDRAFLEX RAL TRAKA 150MM 15M/ROL BUTYL - BRTVENA TRAKA ZA PROZORE

WIDRAPROZOR – BUTILNA brtvena traka je ekstrudirana i samoljepljiva butilna brtvena membrana na bazi gume s polipropilenskom membranom i tankom LDPE folijom. Traka je namijenjena za vanjsko/unutarnje brtvljenje spojeva prozora i zidova. Izrađena je od vodonepropusne, zrakopropusne, visoko ljepljive i otporne na starenje butilne gume, prekrivene posebnom LDPE folijom i polipropilenskom membranom visoke vlačne čvrstoće koja osigurava optimalno prijanjanje građevinskog ljepila i mortova.

Pažljivo je dizajniran kako bi zaštitio donje zone prozora i zida.

Prednosti, vrlo dobro prijanja na razne podloge, visoko vodootporan i paronepropusan, jednostavno odljepljivanje i upotreba s malo otpada i bez nereda, ostaje fleksibilan tijekom cijelog vijeka trajanja, bez otapala.

[Tehnički list](#)

Šifra	Dimenzija /Pakiranje	Jmj	VPC	Naziv dobavljača	Područje primjene
WF2806	150mm 15m/rol	kom	46,50 €	CROCUM d.o.o.	TEMELJ, UKOPANI ZID



# REDSTONE







## REDSTONE CLIMA REDBOARD PRO1250X1000X25MM

Redstone Clima Redboard PRO idealno za unutarnju izolaciju zidova i stropova. Unaprijed pripremljena mineralna ploča osigurava da je unutarnja klima uvijek optimalno prilagođena te uz to je sposobna spriječiti nastanak plijesni.

Primjenjuje se za stvaranje zdrave i ugodne unutarnje klime, za povećavanje kvalitete života u zatvorenom prostoru, za unutarnju izolaciju zidova i stropova, apsorbira višak unutarnje vlage u zraku, sprječava nakupljanje kondenzacije i rast plijesni.

Izrađeno od modificiranog kalcijevog silikata, visoka alkalnost sprječava rast plijesni, visoka prozračnost i kontrola vlažnosti, sprječava nastanak kondenzacije, lagana ploča, jednostavna za rukovanje i nezapaljiva.

[Tehnički list](#) | [Izjava o svojstvima](#) | [Case Study](#)

Šifra	Dimenzija /Pakiranje	Jmj	VPC	Naziv dobavljača	Područje primjene
RBP251250MM	1250X1000X25mm	kom	55,55 €	REDSTONE GmbH & Co.KG	UNUTARNJA IZOLACIJA I SANACIJA

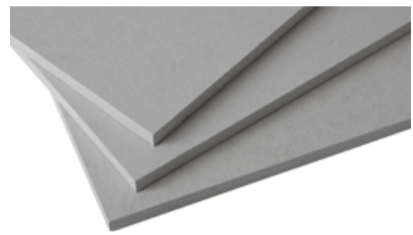

## REDSTONE CLIMA REDBOARD WINDOW SOFFIT BOARD 250X500X15MM

Clima Redboard Reveal Board sa svojim dimenzijama 250 x 500 x 15 mm montažna je za učinkovitu i učinkovitu obnovu otvora. Baš kao i Clima Redboard pro, nudi izvrsna svojstva regulacije unutarnje klime, prethodno je premazan na strani prostorije, klasificiran u razred građevinskog materijala A1 (nezapaljiv) i jednostavan je za rad.

[Tehnički list](#)

Šifra	Dimenzija /Pakiranje	Jmj	VPC	Naziv dobavljača	Područje primjene
RBL15250MM	250X500X15mm	kom	9,11 €	REDSTONE GmbH & Co.KG	UNUTARNJA IZOLACIJA I SANACIJA



## REDSTONE CLIMA WEDGE-SHAPED BOARD 625X250X25-3 MM

Redstone Clima Redboard je mineralni spojnik klin, unaprijed pripremljen s unutarnje strane, izrađen od kalcijevog silikata.

Primjenjuje se za završnu obradu rubova Clima Redboard pro i osnovnih, Pura mineralnih izolacijskih ploča, za kompenzaciju toplinskih mostova (npr. spojevi stropa s vanjskim zidovima).

Izrađene su od celuloznog ojačanog kalcijevog silikata, visoka alkalnost sprječava rast plijesni, visoka prozračnost, sprječava nastanak kondenzacije, nezapaljivo.

[Tehnički list](#)

Šifra	Dimenzija /Pakiranje	Jmj	VPC	Naziv dobavljača	Područje primjene
RBK251000MM	625X250X25-3 mm	kom	13,66 €	REDSTONE GmbH & Co.KG	UNUTARNJA IZOLACIJA I SANACIJA



## REDSTONE PURA HYDROPHILIC MINERAL INSULATION BOARD 60X38X5CM

Hidrofobna Pura mineralna izolacijska ploča (kapilarno aktivna) ističe se potpuno prirodnim materijalima. Ne sadrži vlaknaste ili stirenske komponente, što je čini idealnom za unutarnju upotrebu. Zahvaljujući svojoj kapilarno aktivnoj, difuzijski otvorenoj strukturi, ploča upija vlagu i vraća je u prostor prilikom sljedećeg provjetravanja. Na taj način prirodno regulira ne samo toplinsku, već i vlažnu ravnotežu u zgradi – za ugodnu klimu u prostoru. Parna brana – koja je ionako često građevinska slaba točka – nepotrebna je zbog hidrofobnih svojstava ploče. S toplinskom vodljivošću od  $\lambda = 0,040 \text{ W/(mK)}$  (nazivna vrijednost), ploča ne samo da pruža visoku toplinsku izolaciju i pomaže uštedjeti troškove grijanja, već i značajno smanjuje opasnost od plijesni zbog povećanja temperature površine zida. Osim toplinske izolacije, zakonski zahtjevi pri obnovi i novogradnji zahtijevaju i uvjerljiva svojstva zaštite od požara: Klasificirana u građevinsku klasu A1 (ne goriva), Pura mineralna izolacijska ploča hidrofobna (kapilarno aktivna) također ispunjava ove zahtjeve.

[Tehnički list](#)

Šifra	Dimenzija /Pakiranje	Jmj	VPC	Naziv dobavljača	Područje primjene
PURA5	60X38X5cm	kom	8,56 €	REDSTONE GmbH & Co.KG	UNUTARNJA IZOLACIJA I SANACIJA



## REDSTONE PLASTER MESH 070 50M2/ROL



Fina staklena mreža za ojačanje

Područja primjene:

- sloj za ojačanje na pločama od kalcijevog silikata iz Redstone linije "udobnost stanovanja (CLIMA)" u kombinaciji s Redstone izravnavajućom smjesom i LUNO vapnenim glatkim završnim slojem.

Svojstva:

- protuklizno, dimenzijski stabilno
- otporno na lužine
- otporno na truljenje

[Tehnički list](#)

Šifra	Dimenzija /Pakiranje	Jmj	VPC	Naziv dobavljača	Područje primjene
ACC0701PG	50m2/rol	kom	97,07 €	REDSTONE GmbH & Co.KG	UNUTARNJA IZOLACIJA I SANACIJA



## REDSTONE PRIMER 5L

Temeljni premaz za barijeru od soli za žbuku Secco i postolje Secco i žbuku za odvlaživanje.

[Tehnički list](#)

Šifra	Dimenzija /Pakiranje	Jmj	VPC	Naziv dobavljača	Područje primjene
AC100TG	5l	kom	25,90 €	REDSTONE GmbH & Co.KG	UNUTARNJA IZOLACIJA I SANACIJA

## REDSTONE PURA LIGHT 20KG

Mineralno, lagano ljepilo i armaturni mort otporan na sulfate za hidrofobne unutarnje izolacijske ploče na mineralnim i gipsanim podlogama.

[Tehnički list](#)



Šifra	Dimenzija /Pakiranje	Jmj	VPC	Naziv dobavljača	Područje primjene
PURA20LG	20kg	kom	31,07 €	REDSTONE GmbH & Co.KG	UNUTARNJA IZOLACIJA I SANACIJA



## REDSTONE REDO REPARATURBETON 2X7,5KG

Redo Repair Concrete mineralni je mort za brzo miješanje za učinkovit popravak betona i zidova. Idealan je za punjenje, zaglađivanje i izravnavanje krhotina na zidnim, stropnim i podnim površinama. Zahvaljujući svom posebnom sastavu, nudi pouzdanu zaštitu od korozije, čak i s izloženim ojačanjem – bez ikakvog dodatnog zaštitnog premaza. Isporučuje se u dvije praktične posude od 7,5 kg s visokim prinosom od oko 1,3 kg/m<sup>2</sup> po mm debljine sloja.

[Tehnički list](#)

Šifra	Dimenzija /Pakiranje	Jmj	VPC	Naziv dobavljača	Područje primjene
RE15RB	7,5kg	kom	77,50 €	REDSTONE GmbH & Co.KG	UNUTARNJA IZOLACIJA I SANACIJA



## REDSTONE SECCO DUE 12,5KG

Jednokomponentni mineralni hibridni mort. Primjenjuje se u unutarnjim i vanjskim prostorima. Koristi se za površinsko brtvljenje ili popravak betona, zida ili cementne žbuke u vlažnim prostorijama, podrumima, spremnicima itd. Za naknadnu unutarnju hidroizolaciju od vode pod negativnim tlakom u podrumima, podzemnim garažama, za izradu šupljih utora i reprofiliiranje nepropusnih za vodu pod tlakom.

[Tehnički list](#)

Šifra	Dimenzija /Pakiranje	Jmj	VPC	Naziv dobavljača	Područje primjene
FS125DUE	12,5kg	kom	58,75 €	REDSTONE GmbH & Co.KG	UNUTARNJA IZOLACIJA I SANACIJA



## REDSTONE SECCO HYBRID PRIMER 5KG

Dubinski temeljni premaz koji veže soli za smanjenje upijanja i učvršćivanje mineralnih podloga. Smanjuje volumen pora na slanim i vlažnim podlogama, smanjuje ponovno pojavljivanje cvjetanja soli. Koristi se nerazrijeđen i nanosi se valjkom, prskanjem ili čeličnom četkom na prikladnu podlogu.

[Tehnički list](#)

Šifra	Dimenzija /Pakiranje	Jmj	VPC	Naziv dobavljača	Područje primjene
FS05HG	5kg	kom	115,00 €	REDSTONE GmbH & Co.KG	UNUTARNJA IZOLACIJA I SANACIJA



## REDSTONE VIVO ANTI-MOULD COATING FILM 600ML - PREMAZ PROTIV GLJIVICA

Lateks premazni film za vezanje i uklanjanje labavo prijanjajućih komponenti plijesni i spora na površinama.

[Tehnički list](#) | [Case Study](#)

Šifra	Dimenzija /Pakiranje	Jmj	VPC	Naziv dobavljača	Područje primjene
ASF06	600ml	kom	33,75 €	REDSTONE GmbH & Co.KG	UNUTARNJA IZOLACIJA I SANACIJA



## REDSTONE VIVO VARIO MINERAL 5KG - ANTIKONDENZACIJSKI PREMAZ

Vivo Vario uklanja osnovu za rast plijesni pouzdano sprječavajući stvaranje kondenzacije. Posebnost antikondenzacijskog premaza Vivo Vario bez otapala i plastifikatora je struktura mikropora. To višestruko povećava površinu isparavanja, što znači da se velike količine vlage mogu apsorbirati i ponovno osloboditi tijekom sljedećeg prozračivanja. Vivo Vario ima dobru neprozirnost i može se bojati, valjati, puniti i prskati, a također se može strukturirati na različite načine.

[Tehnički list](#) | [Case Study](#)

Šifra	Dimenzija /Pakiranje	Jmj	VPC	Naziv dobavljača	Područje primjene
WOS5AK	5kg	kom	75,00 €	REDSTONE GmbH & Co.KG	RAVNI KROV, TERASA, KUPAONICA







## REDSTONE CLIMA JOIN MESH 45M/ROL

Redstone Clima Joint mesh je fina, otporna na lužine i sustavno testirana, staklena tkanina u traci za ugradnju u izravnavajuće smjese, premaze i žbuke.

Koristiti se za ojačavanje i premošćivanje pukotina, upotrebu na alkalnim do visoko alkalnim premazima i žbukama u području spojeva. Posebno se koristi kao umetak za premošćivanje pukotina u Redstone izravnavajućoj smjesi, redstone silikatnoj žbuci za nanošenje četkom i u ostalim žbukama.

[Tehnički list](#)

Šifra	Dimenzija /Pakiranje	Jmj	VPC	Naziv dobavljača	Područje primjene
FUGENGEWEBE	45m/rol	kom	4,25 €	REDSTONE GmbH & Co.KG	UNUTARNJA IZOLACIJA I SANACIJA

## REDSTONE PRE-COMPRESSED SEALANT TAPE 25MM 8M/ROL



Područja primjene:

- za osiguranje nepropusnih spojeva za dilatacijske spojeve
- za odvajanje unutarnje izolacije od spojeva komponenata
- unaprijed stisnuta brtvena traka, širina 25mm: uglavnom za spajanje na otvore

Svojstva:

- zvučna i toplinska izolacija
- propusna na paru i DIN 18542
- samoljepljiva s jedne strane

[Tehnički list](#)

Šifra	Dimenzija /Pakiranje	Jmj	VPC	Naziv dobavljača	Područje primjene
KP2508B	25mm 8m/rol	kom	27,18 €	REDSTONE GmbH & Co.KG	UNUTARNJA IZOLACIJA I SANACIJA

## REDSTONE PRE-COMPRESSED SEALANT TAPE15MM 10M/ROL



Područja primjene:

- za osiguranje nepropusnih spojeva za dilatacijske spojeve
- za odvajanje unutarnje izolacije od spojeva komponenata
- unaprijed stisnuta brtvena traka, širina 15mm: uglavnom za spajanje na otvore

Svojstva:

- zvučna i toplinska izolacija
- propusna na paru i DIN 18542
- samoljepljiva s jedne strane

[Tehnički list](#)

Šifra	Dimenzija /Pakiranje	Jmj	VPC	Naziv dobavljača	Područje primjene
KP1510B	15mm 10m/rol	kom	14,25 €	REDSTONE GmbH & Co.KG	UNUTARNJA IZOLACIJA I SANACIJA

## REDSTONE PURA DOWELS 50KOM/PAK



Unaprijed sastavljen čavao s čepom s poboljšanim plastičnim čavlom za Pura Mineralnu Izolacijsku Ploču i Termokup - za svaku ploču debljine 40mm.

[Tehnički list](#)

Šifra	Dimenzija /Pakiranje	Jmj	VPC	Naziv dobavljača	Područje primjene
PURA130	50kom/pak	kom	0,73 €	REDSTONE GmbH & Co.KG	UNUTARNJA IZOLACIJA I SANACIJA



## REDSTONE SECCO HORIZONTAL BARRIER STICKS 180MM, 10KOM/PAK

Štapići koji se postavljaju u zid, primjenjuju se za zaustavljanje kapilarne vlage.

Štapići sadrže kombinaciju silana (hidrofobnih) i siloksana (smola) bez otapala. Siloksani sužavaju promjer pora tako da voda više ne može prodrijeti, silan čine rubove pora vodoodbojnim tako da se voda ne može dizati. Smjesa osmozom i difuzijom prodire u zidnu formu, stvarajući tako učinkovitu barijeru protiv porasta vode. Da biste to učinili, jednostavno izbušite rupe u spoju žbuke svrdlom od 12 mm, otvorite ambalažu, umetnite štapiće i zatvorite izbušenu rupu sa žbukom.

[Tehnički list](#)



Šifra	Dimenzija /Pakiranje	Jmj	VPC	Naziv dobavljača	Područje primjene
FS180HS	180mm, 10kom/pak	kom	3,90 €	REDSTONE GmbH & Co.KG	UNUTARNJA IZOLACIJA I SANACIJA



# REVESTTECH



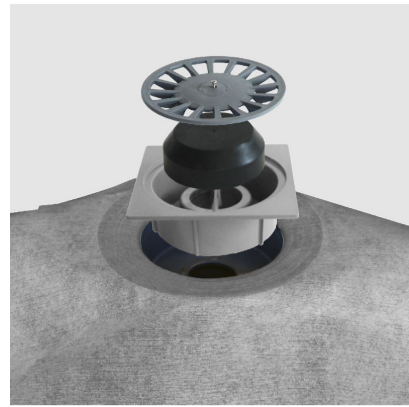

## REVESTECH ECODRY SUMI 56 200 SLIVNIK

Maksimalna vodonepropusnost.

Vertikalni/horizontalni sifonski odvod s vodootpornom membranom ECODRY50 debljine 75x75 cm. Dostupno u različitim veličinama rešetki i promjerima izlaza.

Dizajniran da osigura potpunu vodonepropusnost, kombinira čvrstoću i trajnost u sustavima odvodnje.

Ovaj komplementarni proizvod iz linije ECODRY kompatibilan je sa svim ECODRY(50-80-120) membranama za hidroizolaciju krovova.

[Tehnički list](#) | [Izjava o svojstvima](#)

Šifra	Dimenzija /Pakiranje	Jmj	VPC	Naziv dobavljača	Područje primjene
HI596352056	vertikalni slivnik fi 90-110	kom	77,00 €	REVESTECH SOLUTIONS S.L.	TERASA,KUPAONICA
HI596352063	horizontalni slivnik fi 90-110	kom	77,00 €	REVESTECH SOLUTIONS S.L.	TERASA,KUPAONICA



## REVESTECH LINEAL BASIC DUO WALK IN KANALICA INOX

Tuš s linearnom rešetkom – ambivalentan: popločan i nehrđajući čelik.

BASIC komplet za odvod i linearna rešetka širine 61 mm s dvostrukom završnom obradom: pločice i nehrđajući čelik. Uključuje toplinski integriranu hidroizolacijsku membranu DRY40 (25x25cm) i dodatnu membranu 1,5x2m za potpunu hidroizolaciju tuša. Elegantan i funkcionalan sustav za moderne tuševe.

Sustav je dizajniran za tuševe izrađene po mjeri s jednim nagibom, nudeći učinkovitu odvodnju i prilagodljivu estetiku.

Uključuje linearnu rešetku širine 61 mm s dvije opcije završne obrade: pločice s jedne strane i nehrđajući čelik s druge strane, prilagođavajući se dizajnu vaše kupaonice.

Komplet uključuje sifonski odvod (konvertibilan u nesifonski) s vodoravnim izlazom Ø50 mm i reduktorom Ø40 mm, što osigurava fleksibilan i učinkovit priključak. Osim toga, ima hidroizolacijsku membranu DRY40 toplinski zapečaćenu na poklopac odvoda, 25x25 cm, kako bi se zajamčila vodonepropusnost na kritičnim mjestima, zajedno s dodatnom membranom od 1,5x2 m za vodonepropusnost ostatka tuša, pružajući visokokvalitetno, sveobuhvatno rješenje.

[Tehnički list](#)

Šifra	Dimenzija /Pakiranje	Jmj	VPC	Naziv dobavljača	Područje primjene
HI544018362	60	kom	176,00 €	REVESTECH SOLUTIONS S.L.	KUPAONICA,KANALICA
HI544018379	70	kom	180,80 €	REVESTECH SOLUTIONS S.L.	KUPAONICA,KANALICA
HI544018386	80	kom	186,40 €	REVESTECH SOLUTIONS S.L.	KUPAONICA,KANALICA

## REVESTECH LINEAL LEVEL - WALK IN KANALICE

Linearni skriveni odvod ispod keramičkog komada, dizajniran za tuševe s 1, 2 ili 3 nagiba.

Opremljen pravokutnom poliuretanskom bazom, konvertibilnim horizontalnim sifonskim odvodom i toplinski zatvorenom membranom DRY50. Ovaj sustav osigurava učinkovitu drenažu kroz keramičke spojeve, pružajući potpuno vodonepropusno i sigurno rješenje.

Skriveni odvod ispod keramičkog komada s pravokutnom poliuretanskom podlogom, horizontalnim sifonskim odvodom koji se može pretvoriti u nesifonski i obodnom membranom DRY50 toplinski zabrtvljenom do ruba ladice.

Značajke su identične onima kod RAY LEVEL, osim manjih dimenzija i njegovog smještaja unutar tuša s kosinama. Novi koncept nevidljive drenaže, prikladan za upotrebu i s istaknutom estetikom.

Dostupan u različitim veličinama, prilagođava se specifičnim potrebama svake instalacije, osiguravajući trajnost i čvrstoću.

[Tehnički list](#) | [Case Study](#)



Šifra	Dimenzija /Pakiranje	Jmj	VPC	Naziv dobavljača	Područje primjene
HI544015552	10x60	kom	277,60 €	REVESTECH SOLUTIONS S.L.	KUPAONICA,KANALICA
HI544015576	10x70	kom	283,20 €	REVESTECH SOLUTIONS S.L.	KUPAONICA,KANALICA
HI544015583	10x80	kom	294,40 €	REVESTECH SOLUTIONS S.L.	KUPAONICA,KANALICA

## REVESTech SUMI BASIC 25X25 CM PODNI SINFON INOX

Slivnik s četvrtastom rešetkom.

Sifonski komplet za odvod (konvertibilan u nesifonski) za tuševe izrađene po mjeri s HORIZONTALNIM izlazom od 50 mm, smanjenim na 40 mm, s toplinski zapečaćenom vodootpornom membranom tipa DRY40 (25x25 cm) pričvršćenom na poklopac. Također uključuje labavu membranu DRY40 (1,5x2m, 3m<sup>2</sup>) za potpunu hidroizolaciju tuša.

To je praktično i učinkovito rješenje za tuševe po mjeri. Uključuje sifonski odvod NOVO (konvertibilan u nesifonski) s vodoravnim izlazom Ø50 mm i reduktorom Ø40 mm, koji osigurava optimalnu odvodnju vode.

Hidroizolacijska membrana DRY40, toplinski zabrtvljena (25 x 25 cm), osigurava vodonepropusnost na kritičnim mjestima, dok dodatna membrana dimenzija 1,5 x 2 m (3 m<sup>2</sup>) omogućuje potpunu hidroizolaciju cijelog tuš prostora.

Četvrtasta rešetka izrađena od nehrđajućeg čelika AISI 304 kvadratnog dizajna pruža moderan i funkcionalan završetak, idealan za visokokvalitetne projekte koji kombiniraju dizajn i izdržljivost.

[Tehnički list](#) | [Case Study](#)

Šifra	Dimenzija /Pakiranje	Jmj	VPC	Naziv dobavljača	Područje primjene
HI544018423	25x25 cm	kom	40,80 €	REVESTech SOLUTIONS S.L.	KUPAONICA,KANALICA

## REVESTech SUMI LEVEL 20- PODNI SINFON PU

Skriveni četvrtasti odvod ispod keramičkog komada, dizajniran za tuševe s 4 nagiba.

Uključuje četvrtastu poliuretansku bazu, konvertibilni sifonski odvod i toplinski zatvorenu membranu DRY50. Kompaktan i učinkovit, osigurava vodonepropusnost i optimalnu drenažu kroz obodne spojeve.

SUMI LEVEL je dizajniran za tuševe s četverosmjernim nagibom, skupljajući vodu kroz padine i usmjeravajući je prema bazi LEVEL i odvod kroz obodne spojeve keramičkog komada.

Dijeli iste značajke kao i LEVEL SHOWER BAY, kao što su vodonepropusnost i visokokvalitetni materijali, ali sa smanjenim dimenzijama kako bi se uklopilo u kompaktnije prostore i integrirao u nagnute tuševe. Idealno za moderne i funkcionalne instalacije.

[Tehnički list](#) | [Case Study](#)

Šifra	Jmj	VPC	Naziv dobavljača	Područje primjene
HI544015361	kom	208,96 €	REVESTech SOLUTIONS S.L.	KUPAONICA,KANALICA

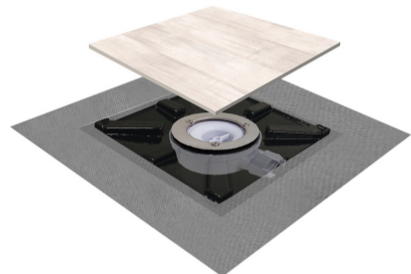
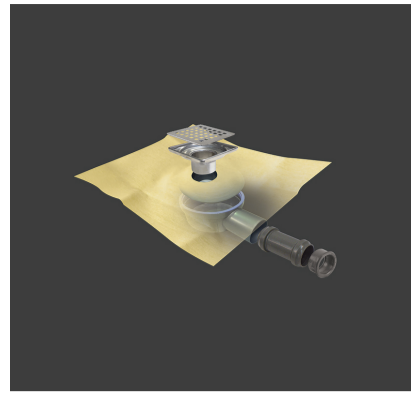



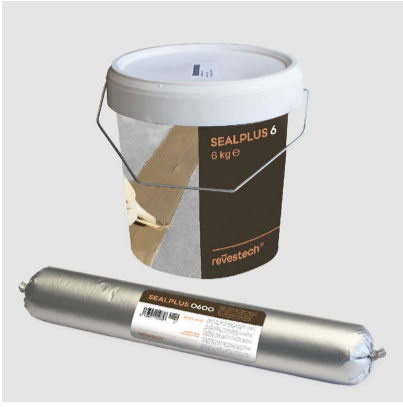

## REVESTech SEALPLUS 6KG LJEPILO

Posebno ljepilo za spojeve.

Elastično ljepilo na bazi polimera modificiranih silanom, namijenjeno za spajanje i brtvljenje Revestech membrana. Jednokomponentni, bez otapala, izocijanata i silikona, s niskim emisijama hlapljivih organskih spojeva, poštujući okoliš i zdravlje korisnika.

S visokom elastičnošću i toplinskom otpornošću od -20°C do +80°C, SEALPlus osigurava izdržljivo i učinkovito brtvljenje.

Dostupan je u kantama od 6 kg i blister pakiranjima od 600 ml, nudeći pokrivenost do 45 m<sup>2</sup> po kanti ili 5-6 m<sup>2</sup> po blisteru, što ga čini idealnim za zahtjevne hidroizolacijske projekte i sigurne spojeve.

[Tehnički list](#)

Šifra	Dimenzija /Pakiranje	Jmj	VPC	Naziv dobavljača	Područje primjene
H1544010670	6kg	kom	100,00 €	REVESTech SOLUTIONS S.L.	KUPAONICA,TERASA, BAZEN, RAVNI KROV
H1544012858	600ml/kom	kom	18,00 €	REVESTech SOLUTIONS S.L.	KUPAONICA,TERASA, BAZEN, RAVNI KROV





## REVESTECH DRY KUT UNUTARNJI

DRYCORNER je vodootporno ojačanje od 90° dizajnirano za unutarnje (DRYCORNERIN) i vanjske (DRYCORNEROUT) kutove. Izrađen od materijala visokih performansi i s CE certifikatom, jamči maksimalnu hidroizolaciju i otpornost na kritičnim točkama.

Kompatibilan s C2 cementnim ljepilima, nudi fleksibilnost na niskim temperaturama (-40 °C) i visoku izdržljivost. Dostupan u pakiranjima od 2 jedinice, idealno je rješenje za učinkovite i sigurne hidroizolacijske sustave.

[Tehnički list](#)

Šifra	Dimenzija /Pakiranje	Jmj	VPC	Naziv dobavljača	Područje primjene
HI544010793	kut unutarnji	kom	6,54 €	REVESTECH SOLUTIONS S.L.	TEMELJ, UKOPANI ZID, KROV
HI544010809	kut vanjski	kom	7,06 €	REVESTECH SOLUTIONS S.L.	TEMELJ, UKOPANI ZID, KROV

## REVESTECH DRY GARGOLA RIGALICA HOR/VERT

Spojnica za vodoravnu odvodnju.

Spojnica za horizontalnu odvodnju s vodonepropusnom membranom tipa EVAC, DRY50 od 50x50cm, spojena na PVC cijev s različitim veličinama izlaza Ø50/Ø75/Ø90/Ø110mm

[Tehnički list](#)

Šifra	Dimenzija /Pakiranje	Jmj	VPC	Naziv dobavljača	Područje primjene
HI544010748	50 rigalica hor/vert	kom	24,00 €	REVESTECH SOLUTIONS S.L.	TERASA
HI544015187	75 rigalica hor/vert	kom	26,40 €	REVESTECH SOLUTIONS S.L.	TERASA
HI544015897	110 rigalica hor/vert	kom	32,00 €	REVESTECH SOLUTIONS S.L.	TERASA

## REVESTECH DRY120 30 525 G 1,5X30M 45M2/KOM-MEMBRANA

Vodootporna membrana za prohodne i neprohodne krovove.

Idealno za hidroizolaciju i odvajanje pod zaštitom u vanjskim prostorima i prohodnim i neprohodnim ravnim krovovima, kako za novogradnju tako i za obnovu.

Višeslojna vodootporna membrana za vanjske prostore, posebno za podloge sa zaostalom vlagom ≤5%.

Sastoji se od polimerne membrane koja u svom sastavu sadrži EVAC i ekstrudirana preko poliesterskih/polipropilenskih vlakana za optimalno prijanjanje s ljepilom za pločice C2 S1/S2 koje se koristi tijekom ugradnje kao prilijepljena membrana. Spojevi se moraju zabrtviti pomoću DRY50 BANDA i našeg brtvila za fuge SEALPLUS.

[Tehnički list](#)

Šifra	Dimenzija /Pakiranje	Jmj	VPC	Naziv dobavljača	Područje primjene
HI544010069	525 g 1,5x30m 45m2/kom-membrana	kom	487,00 €	REVESTECH SOLUTIONS S.L.	BAZEN, RAVNI KROV, TERASA



## REVESTTECH DRY40 450 290G MEMBRANA

Fleksibilna membrana za hidroizolacijske površine do 7m<sup>2</sup>

Idealno za hidroizolaciju ispod podova na malim prohodnim ravnim krovovima, kao što su balkoni i terase, kao i u zatvorenim vlažnim prostorima, uključujući kupaonice, zidove i podove. Ovaj proizvod jamči potpunu vodonepropusnu hidroizolaciju i djeluje kao učinkovita parna brana, pružajući potpunu zaštitu od vlage i osiguravajući trajnost obrađenih površina.

Poliolefinske hidroizolacijske membrane za male vanjske ili unutarnje površine do 7m<sup>2</sup>. Prianjaju tankim slojem ljepila za pločice C2 S1/S2 ispod podnih i zidnih obloga. Za podloge sa zaostalom vlagom ≤2%.

Debljina: 0,47 mm | Težina: 290g/m<sup>2</sup>

Sastoji se od EVAC membrane ekstrudirane preko vlakana netkane tkanine za optimalno prianjanje s ljepilom za pločice koje se koristi tijekom ugradnje kao prilijepljena membrana. Osiguravaju potpuno vodonepropusnu hidroizolaciju i također pružaju učinak parne barijere. Može se spojiti i zabrtviti pomoću našeg ljepila SEALPLUS.

[Tehnički list](#)

Šifra	Dimenzija /Pakiranje	Jmj	VPC	Naziv dobavljača	Područje primjene
HI544010618	290g 1,5x30m 45m <sup>2</sup> /kom-membrana	kom	332,80 €	REVESTTECH SOLUTIONS S.L.	KUPAONICA
HI544010625	290g 1,5x5m 7,5m <sup>2</sup> /kom-membrana	kom	56,00 €	REVESTTECH SOLUTIONS S.L.	KUPAONICA



## REVESTTECH DRY50 450 335G 1,5X30M 45M2/KOM-MEMBRANA

Vodootporna membrana za vanjske prostore do 15m<sup>2</sup> i vlažne prostore.

Idealno za hidroizolaciju ispod podova na malim prohodnim ravnim krovovima, kao što su balkoni i terase, kao i u zatvorenim vlažnim prostorima, uključujući kupaonice, zidove i podove.

Ovaj proizvod jamči potpuno vodonepropusnu hidroizolaciju i djeluje kao učinkovita parna brana, pružajući potpunu zaštitu od vlage i osiguravajući trajnost obrađenih površina.

Vodootporna membrana DRY50 za vanjske prostore do 15m<sup>2</sup> i vlažne prostore. Za podloge s zaostalom vlagom ≤2%.

Debljina: 0,52 mm | Težina: 335g/m<sup>2</sup>

Prianja nanošenjem tankog sloja ljepila za pločice C2 S1/S2 ispod podnih i zidnih obloga. Sastoji se od polimerne membrane s EVAC-om u svom sastavu, ekstrudira se preko poliesterskih vlakana za optimalno prianjanje s ljepilom za pločice C2 S1/S2 koje se koristi tijekom ugradnje kao prilijepljena membrana. Može se spojiti i zabrtviti pomoću našeg ljepila SEALPLUS.

[Tehnički list](#) | [Case Study](#)

Šifra	Dimenzija /Pakiranje	Jmj	VPC	Naziv dobavljača	Područje primjene
HI544010106	50 450 335g 1,5x30m 45m <sup>2</sup> /kom-membrana	kom	461,00 €	REVESTTECH SOLUTIONS S.L.	TERASA



## REVESTTECH DRY50 BANDA 13X30-TRAKA ZA PRIJEKLOPE

Vodootporna traka za zglobove i obod.

Membrana DRY50 predstavljena je u obliku traka za obradu spojeva s vertikalnim i horizontalnim površinama, te za izradu spojeva na pokrivnim šavovima.

Fleksibilna vodootporna membrana predstavljena u trakama, idealna za obradu spojeva između vertikalnih i horizontalnih površina, kao i za spojeve na pokrivanju šavova. Kompatibilan s DRY50, DRY80, ACU200 i DRY120, a može se zabrtviti ljepilom SEALPLUS.

Dostupan u rolama različitih veličina (5 m i 30 m) i širina (12,7 cm i 30 cm), nudi visoku vlačnu čvrstoću, fleksibilnost na niskim temperaturama (-40 °C) i zajamčenu vodonepropusnost na najkritičnijim točkama.

[Tehnički list](#)

Šifra	Dimenzija /Pakiranje	Jmj	VPC	Naziv dobavljača	Područje primjene
HI544010113	13X30-traka za prijeklope	kom	56,80 €	REVESTTECH SOLUTIONS S.L.	KUPAONICA, TERASA



## REVESTTECH DYSO 15 330 G 1,5X10M 15M2/KOM-MEMBRANA

Odvajanje je ključno za sprječavanje pukotina i lomova na podovima i kolnicima koji su podložni pomicanju ili širenju. S membranom za odvajanje DYSO možete zaštititi svoje površine i osigurati veću izdržljivost, eliminirajući probleme povezane sa strukturnim naprezanjima i vibracijama. DYSO membrana djeluje kao razdvajajuća barijera između poda i podloge, omogućujući da pokreti podloge ne utječu na gornji sloj - što je bitno za osiguravanje stabilnosti bilo kojeg projekta izgradnje ili obnove.

Brza i jednostavna instalacija: Ova membrana je jednostavna za ugradnju, smanjujući vrijeme izgradnje i osiguravajući učinkovitu primjenu u bilo kojoj vrsti projekta.

Kompatibilan s bilo kojom oblogom: Idealna za keramičke podove, prirodni kamen, mramor ili bilo koju vrstu krutih podova, DY SO membrana za odvajanje prilagođava se širokom rasponu površina.

Otpornost na vibracije: DYSO membrana savršena je za instalacije u kojima na podove mogu utjecati vibracije ili pomicanje jer sprječava prijenos tih naprezanja na gornju oblogu.

Šifra	Dimenzija /Pakiranje	Jmj	VPC	Naziv dobavljača	Područje primjene
H1544016405	330 g 1,5x10m 15m2/kom-membrana	kom	144,80 €	REVESTTECH SOLUTIONS S.L.	PODOVI

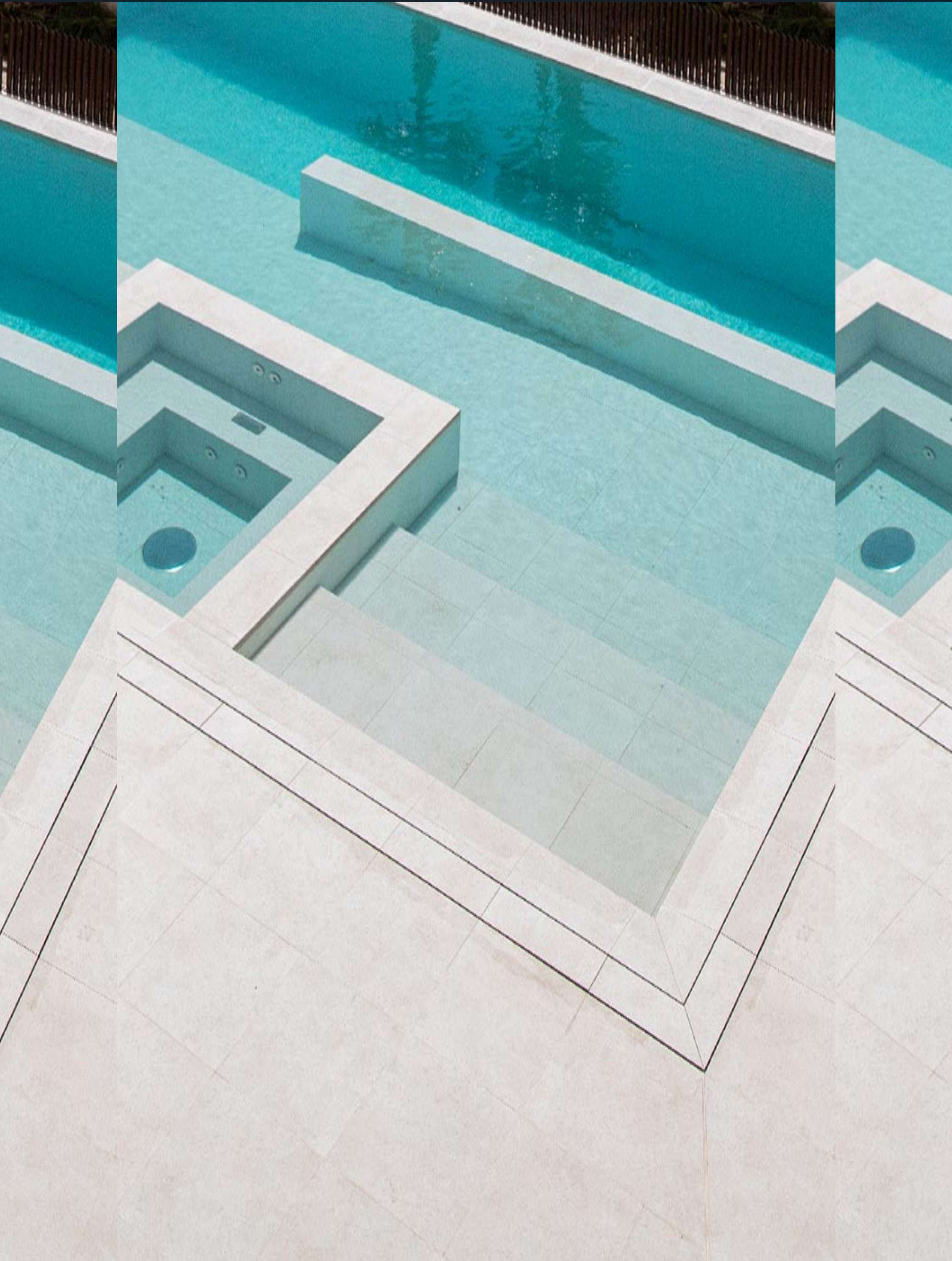

## REVESTech WALK LEVEL ADJUSTIN PIECE DRAIN 15 - NASTAVNI ELEMENT

Prefabricirani sustav odvodnih kanala za popločavanje, 100% vodonepropusan koji omogućuje odvod vode s površine. Pogodan za popločane površine u unutarnjim i vanjskim prostorima. Učinkovito konstruktivno rješenje s elegantnom završnom estetikom. Jednostavan za ugradnju i održavanje, pruža sigurnost i jamstvo za DRY sustav. Sustav se sastoji od niza elemenata koji, nakon spajanja, tvore odvodni kanal spreman za pokrivanje podom. Svi dijelovi sustava s nivelacijom dostupni su za dvije širine keramičkih pločica: 15 cm i 30 cm.

Komad za podešavanje različitih duljina s unutarnjim V nagibom. Uključuje DRY50 hidroizolacijsku membranu koja je toplinski integrirana na kanalu.

Za dovršetak mjere potrebne za instalaciju, ovi dijelovi bit će dostupni u sljedeće veličine: 15, 25, 35, 45, 55, 65, 75 i 85 cm.

[Tehnički list](#) | [Izjava o svojstvima](#) | [Case Study](#)

Šifra	Jmj	VPC	Naziv dobavljača	Područje primjene
HI544019772*	kom	179,02 €	REVESTech SOLUTIONS S.L.	BAZEN, KANALICA, TERASA

## REVESTech WALK LEVEL BOČNI IZLJEV15

Prefabricirani sustav odvodnih kanala za popločavanje, 100% vodonepropusan koji omogućuje odvod vode s površine. Pogodan za popločane površine u unutarnjim i vanjskim prostorima. Učinkovito konstruktivno rješenje s elegantnom završnom estetikom. Jednostavan za ugradnju i održavanje, pruža sigurnost i jamstvo za DRY sustav. Sustav se sastoji od niza elemenata koji, nakon spajanja, tvore odvodni kanal spreman za pokrivanje podom. Svi dijelovi sustava s nivelacijom dostupni su za dvije širine keramičkih pločica: 15 cm i 30 cm.

Odvodni dio s kapacitetom ispuštanja 0,68 l/s i bočnim ispustom Ø 50 mm.

Uključuje DRY50 hidroizolacijsku membranu koja je toplinski integrirana na kanalu i i poseban odvod dizajniran za ovaj sustav koji podržava visok otporan je na tlak i proizvode koji se obično koriste u bazenima.

[Tehnički list](#) | [Izjava o svojstvima](#) | [Case Study](#)

Šifra	Jmj	VPC	Naziv dobavljača	Područje primjene
HI596350168	kom	74,40 €	REVESTech SOLUTIONS S.L.	BAZEN, KANALICA, TERASA

## REVESTech WALK LEVEL CORNER UNUTARNJI KUT 15

Prefabricirani sustav odvodnih kanala za popločavanje, 100% vodonepropusan koji omogućuje odvod vode s površine. Pogodan za popločane površine u unutarnjim i vanjskim prostorima. Učinkovito konstruktivno rješenje s elegantnom završnom estetikom. Jednostavan za ugradnju i održavanje, pruža sigurnost i jamstvo za DRY sustav. Sustav se sastoji od niza elemenata koji, nakon spajanja, tvore odvodni kanal spreman za pokrivanje podom. Svi dijelovi sustava s nivelacijom dostupni su za dvije širine keramičkih pločica: 15 cm i 30 cm.

Kutni dio s unutarnjim V nagibom. Uključuje DRY50 hidroizolacijsku membranu koja je toplinski integrirana na kanalu kuta.

[Tehnički list](#) | [Izjava o svojstvima](#) | [Case Study](#)

Šifra	Jmj	VPC	Naziv dobavljača	Područje primjene
HI544019789	kom	50,40 €	REVESTech SOLUTIONS S.L.	BAZEN, KANALICA, TERASA



## REVESTTECH WALK LEVEL KANAL 15

Montažni odvodni kanal koji se može pokriti.

100% vodonepropusni montažni sustav odvodnje dizajniran za pokrivanje podovima, što omogućuje evakuaciju površinskih voda. Pogodno za popločane površine u unutarnjem i vanjskom okruženju.

WALKLEVEL je modularni sustav dizajniran za stvaranje odvodnih kanala za unutarnju i vanjsku upotrebu, spreman za pokrivanje keramičkim podovima. Dostupan za širine pločica od 15 cm i 30 cm, uključuje PVC profile koji učvršćuju keramičke komade na mjestu, prilagođavajući se linearnim metrima projekta.

Kanal, izrađen od poliuretana visokih performansi, integrira toplinski zatvorenu, održivu hidroizolacijsku membranu DRY50, sastavljenu od visokokvalitetnih termoplastičnih poliolefina. Ovaj sustav kombinira funkcionalnost, izdržljivost i održivost kako bi pružio učinkovita rješenja za odvodnju za instalacije s keramičkim pločicama.

[Tehnički list](#) | [Case Study](#)

Šifra	Jmj	VPC	Naziv dobavljača	Područje primjene
HI544019680	kom	164,80 €	REVESTTECH SOLUTIONS S.L.	BAZEN, KANALICA, TERASA

## REVESTTECH WALK LEVEL VANJSKI KUT 15

Prefabricirani sustav odvodnih kanala za popločavanje, 100% vodonepropusan koji omogućuje odvod vode s površine. Pogodan za popločane površine u unutarnjim i vanjskim prostorima. Učinkovito konstruktivno rješenje s elegantnom završnom estetikom. Jednostavan za ugradnju i održavanje, pruža sigurnost i jamstvo za DRY sustav. Sustav se sastoji od niza elemenata koji, nakon spajanja, tvore odvodni kanal spreman za pokrivanje podom. Svi dijelovi sustava s nivelacijom dostupni su za dvije širine keramičkih pločica: 15 cm i 30 cm.

Kutni dio s unutarnjim V nagibom. Uključuje: DRY 50 hidroizolacijsku membranu toplinski integrirana na kanal kuta.

[Tehnički list](#) | [Izjava o svojstvima](#) | [Case Study](#)

Šifra	Jmj	VPC	Naziv dobavljača	Područje primjene
HI596350441	kom	50,40 €	REVESTTECH SOLUTIONS S.L.	BAZEN, KANALICA, TERASA

## REVESTTECH WALK LEVEL VERTIKALNI IZLJEV15

Prefabricirani sustav odvodnih kanala za popločavanje, 100% vodonepropusan koji omogućuje odvod vode s površine. Pogodan za popločane površine u unutarnjim i vanjskim prostorima. Učinkovito konstruktivno rješenje s elegantnom završnom estetikom. Jednostavan za ugradnju i održavanje, pruža sigurnost i jamstvo za DRY sustav. Sustav se sastoji od niza elemenata koji, nakon spajanja, tvore odvodni kanal spreman za pokrivanje podom. Svi dijelovi sustava s nivelacijom dostupni su za dvije širine keramičkih pločica: 15 cm i 30 cm.

Odvodni dio s unutarnjim V nagibom, kapacitetom ispuštanja 1,38 l/s i odvodom Ø 63 mm. Uključuje: DRY50 hidroizolacijsku membranu toplinski integriranu na kanalu i poseban odvod dizajniran za ovaj sustav koji podržava visoke tlakove i otporan je na proizvode koji se obično koriste u bazenima.

[Tehnički list](#) | [Izjava o svojstvima](#) | [Case Study](#)

Šifra	Jmj	VPC	Naziv dobavljača	Područje primjene
HI544019772	kom	179,02 €	REVESTTECH SOLUTIONS S.L.	BAZEN, KANALICA, TERASA

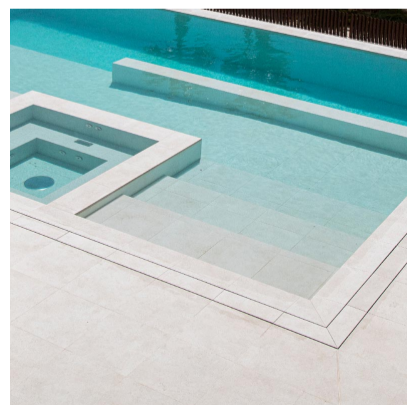

## REVESTech WALK LEVEL ZAVRŠNI ELEMENT

Prefabricirani sustav odvodnih kanala za popločavanje, 100% vodonepropusan koji omogućuje odvod vode s površine. Pogodan za popločane površine u unutarnjim i vanjskim prostorima. Učinkovito konstruktivno rješenje s elegantnom završnom estetikom. Jednostavan za ugradnju i održavanje, pruža sigurnost i jamstvo za DRY sustav. Sustav se sastoji od niza elemenata koji, nakon spajanja, tvore odvodni kanal spreman za pokrivanje podom. Svi dijelovi sustava s nivelacijom dostupni su za dvije širine keramičkih pločica: 15 cm i 30 cm.

Nastavak za početak/kraj kanala. Uključuje DRY50 hidroizolacijsku membranu koja je toplinski integrirana na početnom/krajnjem kanalu.

[Tehnički list](#) | [Izjava o svojstvima](#) | [Case Study](#)

Šifra	Dimenzija /Pakiranje	Jmj	VPC	Naziv dobavljača	Područje primjene
H1544019802	A15	kom	28,80 €	REVESTech SOLUTIONS S.L.	BAZEN, KANALICA, TERASA
H1544019819	B15	kom	28,80 €	REVESTech SOLUTIONS S.L.	BAZEN, KANALICA, TERASA







# WEBAC

## WEBAC 1403P 2K PU (A+B) 5KG+5,3KG - MASA ZA INJEKTIRANJE

WEBAC 1403 pogodan je za obnovu građevinskih konstrukcija i zidanih konstrukcija na bazi gipsa. PU injekcijska smola WEBAC 1403 može se koristiti za brtvljenje, stabilizaciju i skrućivanje struktura. Injekcijska smola WEBAC 1403 ima trajni učinak brtvljenja i u slučaju visokih klasa opterećenja vodom zahvaljujući aktivnom principu hidrofobizacije kapilarne opstrukcije. PU injekcijske smole tvore ujednačenu, zatvorenu strukturu pora u dodiru s vodom ili kada se pomiješaju s vodom. Zbog toga su vodonepropusni.

[Tehnički list](#) | [Izjava o svojstvima](#) | [Case Study](#)

Šifra	Dimenzija /Pakiranje	Jmj	VPC	Naziv dobavljača	Područje primjene
1403P-1	5kg+5,3kg	kom	196,94 €	WEBAC-Chemie GmbH	INJEKTIRANJE

## WEBAC 1420 2K PU (A+B) 10KG+4KG - MASA ZA INJEKTIRANJE

WEBAC 1420 je visoko fleksibilna injekcijska smola otporna na trganje za brtvljenje pukotina u suhim i vlažnim prostorima. WEBAC 1420 koristi se za zatvaranje, brtvljenje i lijepljenje konstrukcijskih elemenata ograničene fleksibilnosti. PU smola WEBAC 1420 karakterizira visoka kemijska otpornost. Posebno je dizajniran za upotrebu u slučaju visokog kemijskog naprezanja, na primjer za popravke kanala. WEBAC 1420 također se može koristiti za popravak pukotina u područjima s visokim higijenskim standardima. Primjeri su popravak pukotina u spremnicima pitke vode, popravak pukotina u bioplinskim postrojenjima/popravak pukotina u spremnicima za bioplin.

[Tehnički list](#) | [Izjava o svojstvima](#) | [Case Study](#)

Šifra	Dimenzija /Pakiranje	Jmj	VPC	Naziv dobavljača	Područje primjene
1420-1	10kg+4kg	kom	269,47 €	WEBAC-Chemie GmbH	INJEKTIRANJE

## WEBAC 155 1K PU 10,6KG - SMOLA ZA INJEKTIRANJE

WEBAC 155 je PU injekcijska pjenasta smola koja reagira na vlagu i sastoji se samo od jedne komponente. Tako je odmah spreman za upotrebu bez miješanja. To je osobito korisno ako vlažne ili mokre pukotine u zidovima i betonu treba vrlo brzo zabrtviti. 1C pjena WEBAC 155 može se odmah ubrizgati s 1C pumpom za popravak pukotina bez ikakvog vremena za pripremu. Kada WEBAC 155 dođe u kontakt s 5 % vode na 21 °C, vrijeme reakcije počinje nakon 25 sekundi i završava nakon 130 sekundi i – uz slobodno širenje materijal povećava svoj volumen do 25 puta!

WEBAC 155 – 1C PU pjena za brzo zaustavljanje vode

1C pjenasta smola WEBAC 155 kompatibilna je s betonom, zidarskom žbukom, čelikom, folijom i oplatom kabela. Pjena 1C otporna je na soli i lužine, kao i na kiseline štetne za građevinsku konstrukciju u koncentracijama koje se obično nalaze u građevinskim konstrukcijama. Posebnost 1C pjenaste smole: nije potrebno sekundarno ubrizgavanje.

[Tehnički list](#) | [Case Study](#)

Šifra	Dimenzija /Pakiranje	Jmj	VPC	Naziv dobavljača	Područje primjene
0155N-1	10,6kg	kom	230,28 €	WEBAC-Chemie GmbH	INJEKTIRANJE



## WEBAC ALUMINIJSKI PAKERI 13X115MM

WEBAC pakeri za ubrizgavanje koriste se kao spojni dijelovi između strukturnog elementa i uređaja za ubrizgavanje za ubrizgavanje različitih materijala. Čelični pakeri ili plastični pakeri koriste se, na primjer, za brtvljenje građevinskih konstrukcija i popravak pukotina. Priključci za glavu zerk ili gumba smješteni na glavi pakera za ubrizgavanje čine priključak na pumpu. Ovisno o potrebnom tlaku, prirodi strukturnog elementa i materijalu za ubrizgavanje, dostupne su različite verzije pakera.

Šifra	Dimenzija /Pakiranje	Jmj	VPC	Naziv dobavljača	Područje primjene
Z000200	13x115mm	kom	1,20 €	WEBAC-Chemie GmbH	INJEKTIRANJE
Z200210	10x115mm	kom	1,16 €	WEBAC-Chemie GmbH	INJEKTIRANJE



## WEBAC ČISTAČ A 10 KG

WEBAC čistač A prikladan je za čišćenje pumpi za ubrizgavanje, alata i uređaja nakon upotrebe tekućih smola za ubrizgavanje. Ovo strojno sredstvo za čišćenje može se koristiti za PU smole kao i za EP smole.

[Tehnički list](#)

Šifra	Dimenzija /Pakiranje	Jmj	VPC	Naziv dobavljača	Područje primjene
00RA-0	10kg	kom	122,26 €	WEBAC-Chemie GmbH	INJEKTIRANJE

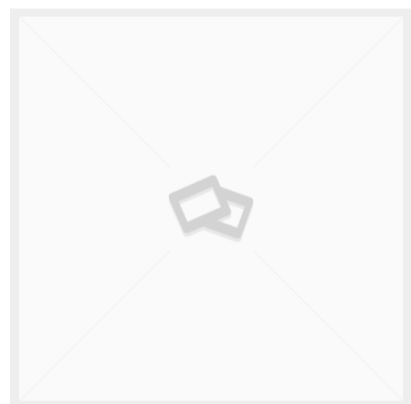

## WEBAC PURSEAL M ACC3 4KG - ACCELERATOR

Ubrzava stvaranje pjene PU smola

[Tehnički list](#)

Šifra	Dimenzija /Pakiranje	Jmj	VPC	Naziv dobavljača	Područje primjene
8PSEALMACC3-0	4kg	kom	66,88 €	WEBAC-Chemie GmbH	INJEKTIRANJE



# VOLBIT

**VOLBIT 1K POLIMERBITUMENSKI PREMAZ**

Volbit 1K je polimer-modificirani bitumenski premaz za hidroizolaciju svih struktura u kontaktu sa tlom.

Primjenjuje se za vertikalnu i horizontalnu ugradnju, za hidroizolaciju, zaštitu i brtvljenje, za hidroizolacijsko brtvljenje temelja i fasada za lijepljenje ploča termoizolacije i drugih ploča manje težine.

[Tehnički list](#)

Šifra	Dimenzija /Pakiranje	Jmj	VPC	Naziv dobavljača	Područje primjene
HI100073	1K 30L	kom	74,40 €	BITUTEC Private Label GmbH	UKOPANI ZID, TEMELJ
HI100074	2K 30L	kom	74,40 €	BITUTEC Private Label GmbH	UKOPANI ZID, TEMELJ

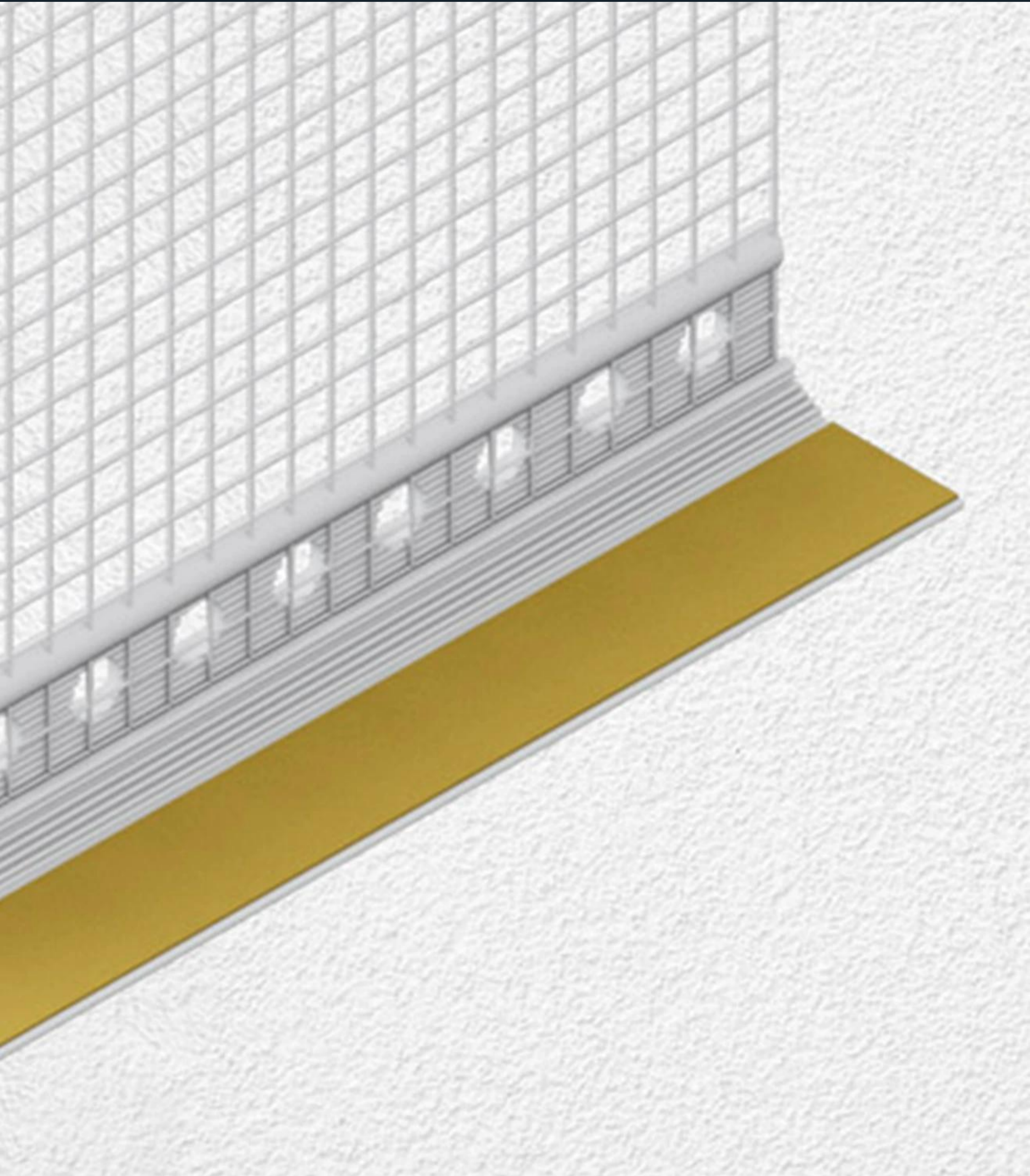

# EJOT



## EJOT ECOTEK TIPLA ZA RAVNI KROV

Primjenjuje se za pričvršćivanje krovne membrane na podkonstrukcije od betona, gaziranog betona, trapezoidnih čeličnih profila, drva i materijala na bazi drva. Za posebne zahtjeve otpornosti na opterećenja. Za smanjenje toplinskih mostova.

Visokokvalitetni plastični materijal.

Pogodan za debljinu izolacijskog materijala do 590 mm.

[Tehnički list](#)

Šifra	Dimenzija /Pakiranje	Jmj	VPC	Naziv dobavljača	Područje primjene
8595065007	65mm	kom	0,16 €	EJOT SPOJNA TEHNIKA D.O.O.	TEMELJ, UKOPANI ZID
8595105007	105mm	kom	0,21 €	EJOT SPOJNA TEHNIKA D.O.O.	TEMELJ, UKOPANI ZID
8595165	165mm	kom	0,54 €	EJOT SPOJNA TEHNIKA D.O.O.	TEMELJ, UKOPANI ZID

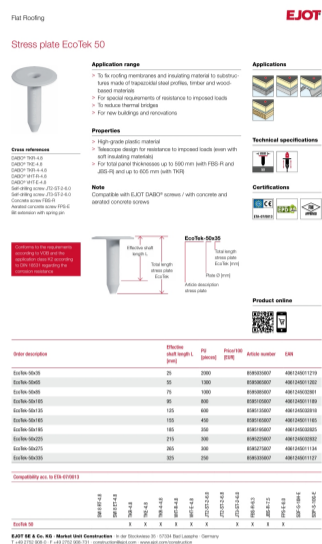

## EJOT FBS-R VIJAK ZA BETON

Primjenjuje se za pričvršćivanje krovnih membrana na betonske podkonstrukcije. Promjer 6,3 mm.

[Tehnički list](#) | [Case Study](#)

Šifra	Dimenzija /Pakiranje	Jmj	VPC	Naziv dobavljača	Područje primjene
57629845	6,3x100	kom	0,16 €	EJOT SPOJNA TEHNIKA D.O.O.	TEMELJ, UKOPANI ZID
5763060512	6,3x60	kom	0,09 €	EJOT SPOJNA TEHNIKA D.O.O.	TEMELJ, UKOPANI ZID
5763080512	6,3x80	kom	0,11 €	EJOT SPOJNA TEHNIKA D.O.O.	TEMELJ, UKOPANI ZID
5763140512	6,3x140	kom	0,34 €	EJOT SPOJNA TEHNIKA D.O.O.	TEMELJ, UKOPANI ZID
5763180512	6,3x180	kom	0,48 €	EJOT SPOJNA TEHNIKA D.O.O.	TEMELJ, UKOPANI ZID
5763220512	6,3x220	kom	0,71 €	EJOT SPOJNA TEHNIKA D.O.O.	TEMELJ, UKOPANI ZID
69749421	6,3x120	kom	0,24 €	EJOT SPOJNA TEHNIKA D.O.O.	TEMELJ, UKOPANI ZID

## EJOT FDD PLUS TIPLA ZA RAVNI KROV

Primjenjuje se za pričvršćivanje krovne membrane, idealno za izolaciju kosina, za betonske, lagane betonske i gazirane betonske podkonstrukcije, za smanjenje toplinskih mostova.

Čahura sidra izgrađena je od visokokvalitetne plastike.

A vijak sidra izrađen od čelika, visokokvalitetni organski premaz.

[Tehnički list](#) | [Case Study](#)

Šifra	Dimenzija /Pakiranje	Jmj	VPC	Naziv dobavljača	Područje primjene
8720095400	50x095R	kom	0,31 €	EJOT SPOJNA TEHNIKA D.O.O.	TEMELJ, UKOPANI ZID
8720115400	50x115R	kom	0,34 €	EJOT SPOJNA TEHNIKA D.O.O.	TEMELJ, UKOPANI ZID
8720135400	50x135R	kom	0,43 €	EJOT SPOJNA TEHNIKA D.O.O.	TEMELJ, UKOPANI ZID
8720175	50x175R	kom	0,59 €	EJOT SPOJNA TEHNIKA D.O.O.	TEMELJ, UKOPANI ZID
8720195	50x195R	kom	0,65 €	EJOT SPOJNA TEHNIKA D.O.O.	TEMELJ, UKOPANI ZID
8720375400	50x375R	kom	1,66 €	EJOT SPOJNA TEHNIKA D.O.O.	TEMELJ, UKOPANI ZID
8726959	50x155R	kom	0,55 €	EJOT SPOJNA TEHNIKA D.O.O.	TEMELJ, UKOPANI ZID
945885	50x235R	kom	0,78 €	EJOT SPOJNA TEHNIKA D.O.O.	TEMELJ, UKOPANI ZID
9591421	50x215R	kom	0,70 €	EJOT SPOJNA TEHNIKA D.O.O.	TEMELJ, UKOPANI ZID





## EJOT H3 PRIČVRSNICA

Odobreno za beton, pune i perforirane zidove. Precizna ugradnja sa samonivelirajućom podloškom. Fleksibilna podloška osigurava optimalno pozicioniranje na površini izolacije. Igla je ojačana staklenim vlaknima za smanjenje prijenosa topline.

[Tehnički list](#) | [Case Study](#)

Šifra	Dimenzija /Pakiranje	Jmj	Naziv dobavljača	Područje primjene
8573095100	95mm	kom	EJOT SPOJNA TEHNIKA D.O.O.	PRIČVRSNA TEHNIKA
8573215100	215mm	kom	EJOT SPOJNA TEHNIKA D.O.O.	PRIČVRSNA TEHNIKA

## EJOT HIT TIPLA SA ČAVLOM 200/1

Šifra	Dimenzija /Pakiranje	Jmj	VPC	Naziv dobavljača	Područje primjene
7999000573	M6x40/12 200/1	kom	0,09 €	EJOT SPOJNA TEHNIKA D.O.O.	PRIČVRSNA TEHNIKA
7999000735	M8x60/30 200/1	kom	0,26 €	EJOT SPOJNA TEHNIKA D.O.O.	PRIČVRSNA TEHNIKA

## EJOT HTK 2G TKR140-95/70 PODLOŽNA TIPLA

Primjenjuje se za pričvršćavanje krovne membrane.

[Tehnički list](#) | [Case Study](#)

Šifra	Dimenzija /Pakiranje	Jmj	VPC	Naziv dobavljača	Područje primjene
3709507024	2g tkr140-95/70	kom	0,27 €	EJOT SPOJNA TEHNIKA D.O.O.	PRIČVRSNA TEHNIKA







## EJOT HTV-40RU 6,5MM PODLOŽNI TANJUR - OKRUGLI 100/1

Za pričvršćivanje krovne membrane i pričvršćivanje izolacije otporne na pritisak na podkonstrukcije od trapezoidnih čeličnih profila, drva, materijala na bazi drva, betona i gaziranog betona.

[Tehnički list](#) | [Case Study](#)

Šifra	Dimenzija /Pakiranje	Jmj	VPC	Naziv dobavljača	Područje primjene
3020041401	6,5mm 100/1	kom	0,10 €	EJOT SPOJNA TEHNIKA D.O.O.	PRIČVRSNA TEHNIKA

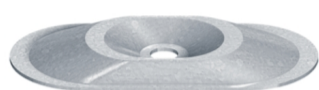

## EJOT HTV-82/40F PODLOŽNI TANJUR 500/1

Primjenjuje se za pričvršćivanje krovne membrane na podonstrukciju od drveta, materijala na bazi drva, betona i gaziranog betona. Čelik s aluminijskim i cinkovim premazom.

[Tehnički list](#) | [Case Study](#)

Šifra	Dimenzija /Pakiranje	Jmj	VPC	Naziv dobavljača	Područje primjene
3020093401	500/1	kom	0,17 €	EJOT SPOJNA TEHNIKA D.O.O.	PRIČVRSNA TEHNIKA



# MEMBRANE ZA PODZEMLJE I TUNELE



## PROTAN INFRAPLAN P15, 1,5MM 2,20MX20M, 44M2/ROLA - PVC MEMBRANA ZA PODZEMLJE

Protan InfraPlan P20 je homogena, fleksibilna hidroizolacijska membrana izrađena od plastificiranog PVC-a, debljine 1,5 mm, s gornjim slojem u svijetloj boji kao signalnim slojem.

Protan InfraPlan je dizajniran za funkcionalnost i svestranost te se može koristiti za hidroizolaciju tunela, podzemnih građevina, kao i za horizontalno i vertikalno brtvljenje temelja i podruma koji nisu izloženi sunčevoj svjetlosti.

[Tehnički list](#)

Šifra	Dimenzija /Pakiranje	Jmj	VPC	Naziv dobavljača	Područje primjene
HIPR15	1,5mm 2,20mx20m, 44m2/rola	kom	266,11 €	PROTAN TURKEY YALITIM SAN. VE TIC.A.S.	TEMELJ, UKOPANI ZID



## PROTAN INFRAPLAN P20, 2MM 2,20MX20M, 44M2/ROLA - PVC MEMBRANA ZA PODZEMLJE

Protan InfraPlan P20 je homogena, fleksibilna hidroizolacijska membrana izrađena od plastificiranog PVC-a, debljine 2 mm, s gornjim slojem u svijetloj boji kao signalnim slojem.

Protan InfraPlan je dizajniran za funkcionalnost i svestranost te se može koristiti za hidroizolaciju tunela, podzemnih građevina, kao i za horizontalno i vertikalno brtvljenje temelja i podruma koji nisu izloženi sunčevoj svjetlosti.

[Tehnički list](#)

Šifra	Dimenzija /Pakiranje	Jmj	VPC	Naziv dobavljača	Područje primjene
HIPR20	2mm 2,20mx20m, 44m2/rola	kom	334,00 €	PROTAN TURKEY YALITIM SAN. VE TIC.A.S.	RAVNI KROV, PRIMER



## MOSTNI BITUMENSKI SUSTAV



### EPOXY PRIMER EPODUR 474 A+B 24,6KG (20KG+4,6KG)

Specijalni epoksidni sustav za impregnaciju s međuslojem i ljepljivim prenosnim slojem. Nisko viskozni je dvokomponentni prozirni epoksidni sustav namijenjen građevinskim aplikacijama, posebno u području hidroizolacije mostova i cesta, ispitan i odobren prema propisima RSD TP 164 i TP-BEL-EP direktive. Također se može koristiti za rano stari beton. Upotrebljava se kod autoputova, konstrukcijama mostova, cesta, parkinga, rampa itd.

[Tehnički list](#)

Šifra	Dimenzija /Pakiranje	Jmj	VPC	Naziv dobavljača	Područje primjene
HI469145	24,6kg (20kg+4,6kg)	kom	204,67 €	KEMBICO PLAST d.o.o.	UNUTARNJA IZOLACIJA I SANACIJA

## ABECEDNO KAZALO

### A

Accelerator 3000 A 1kg 9  
 Aquasmart DUR 2K comp.A+B 1+1kg 9  
 Aquasmart TC floor/pod protect comp.A+B 0,8kg+0,16kg 9  
 Aquasmart TC pool/bazen 2K protect comp.A+B 10

### B

Bauder Bitumenski bočni slivnik 37  
 Bauder Bitumenski odzračnik DN 70 37  
 Bauder Bitumenski vertikalni slivnik DN 70 37  
 Bauder bočna zaštita od lišća DN 70- DN 200 38  
 Bauder Burkolit plus bitumenski premaz 30l 16kom/pal - sadrži otapalo, brzo sušenje 38  
 Bauder DSE 40 drenažno akumulacijski sloj pehd 2,1m2/pak 38  
 Bauder E-KV 4S 7,5m2/kom 20kom/pal - bit. završna 22  
 Bauder E-KV 4t 10m2/kom 15kom/pal - bit. 1. sloj 22  
 Bauder E-KV 5S 5m2/kom 24kom/pal - bit. završna 22  
 Bauder E-KV 5t 5m2/kom 24kom/pal- bit. 1. sloj 23  
 Bauder Emulzija plus 30l - bez otapala,brzo sušenje 39  
 Bauder EP 4 WF 8m2/kom 20kom/pal - bit. završna protukorjenska 23  
 Bauder EVA 35 8m2/kom 24kom/pal - bit. parna brana 23  
 Bauder EVA 40 8m2/kom 20kom/pal - bit. parna brana 24  
 Bauder FPO pravokutni sigurnosni preljev 500x100mm 39  
 Bauder FPO pričvrtni kabel 100m/pak 57  
 Bauder FV 125 filterski sloj 100m2/rol 39  
 Bauder GREEN FSM 600 podložno zaštitni sloj 60m2/kom 2x30m 40  
 Bauder GREEN PE 02 razdjelno zaštitni sloj 0,2mm 200m2/rola 40  
 Bauder GREEN WSP 50mm drenažno akumulacijski sloj polistiren 1m2/kom, 10m2/pak 40  
 Bauder GV 120 200m2/kom 10kom/pal - razdjelni filc 41  
 Bauder GV B 45 10m2/kom 20kom/pal - bit. membrana 24  
 Bauder Liquitec ojačanje VL SP 165gm 50m/rola 13m2/rola 41  
 Bauder Liquitec PR-K primer PVC/TPO 0,4kg - 6kom/karton 41  
 Bauder Liquitec PU /PMMA 1l čistač 42  
 Bauder Liquitec PU 1k 6kg tamno-siva- tekuća hidroizolacija 42  
 Bauder PE parna brana DB 100 0,16mm 100m2/kom - plava 42  
 Bauder PE parna brana DB 220 0,25mm 100m2/kom - narančasta 43  
 Bauder PIR FA - toplinska izolacija za ravne krovove 43  
 Bauder PIR FA -TE 80mm 4,32m2/pak - toplinska izolacija za terase 43  
 Bauder PIR kutni podmetač 50mm 44  
 Bauder PIR M 120mm 2,88m2/pak - toplinska izolacija za krovove i terase 44  
 Bauder PLANT E 5,2mm 5m2/kom 24kom/pal - bit. završni sloj protukorjenski 24  
 Bauder PP 4 ARD 8m2/kom 20kom/pal - bit. membrana 25  
 Bauder PVC 12 spojni lim u roli 30m2/kom svijetlo siva 45  
 Bauder PVC dodatno osiguranje spoja 5l 45  
 Bauder PVC FB 14 spojni lim 2m2/kom 30kom/pal sivi 45  
 Bauder PVC kapa za odzračnik 46  
 Bauder PVC kontaktno ljepilo 4,5kg/kom 46  
 Bauder PVC kut svijetlo sivi 48  
 Bauder PVC obrađeni spojni lim 5cm - više kita 47  
 Bauder PVC odzračnik 47  
 Bauder PVC okrugli slivnik-kut 47  
 Bauder PVC pričvrtni kabel 100met/pak 44  
 Bauder PVC sigurnosni preljev 48  
 Bauder PVC vertikalni slivnik DN 70 48  
 Bauder PVC zaštita za cijevi RE-R 10mm zatvorena 49  
 Bauder PVC čistač 5l 46  
 Bauder PYE G 200 S 4t 5m2/kom 30kom/pal - bit. 1. sloj 25  
 Bauder PYE G 200 S 5t 5m2/kom 24kom/pal - bit. 1. sloj 25  
 Bauder PYE PV 200 S 4 EN 7,5m2/kom 20kom/pal - bit. završna 26  
 Bauder PYE PV 200 S 4t 10m2/kom 15kom/pal - bit. 1. sloj 26  
 Bauder PYE PV 200 S 5t 5m2/kom 24kom/pal - bit. 1. sloj 26  
 Bauder PYE PV 200 S5 EN 5m2/kom 24kom/pal - bit. završna 27  
 Bauder SMARAGD 5,2mm 5m2/kom 24kom/pal - bit. završni sloj 28  
 Bauder Super AL-E 7,5m2/kom 24kom/pal - bit. parna brana 27  
 Bauder TEC DBR 100m2/kom 15kom/pal - bit. parna brana 27  
 Bauder TEC KSA 10m2/kom 20kom/pal - bit. 1. sloj samoljepljivi 28  
 Bauder TEC KSA DUO 3mm 7,5m2/kom 24kom/pal - bit. 1. sloj samoljepljivi 28  
 Bauder TEC KSA DUO 4mm 7,5m2/kom 20kom/pal - bit. 1. sloj samoljepljivi 29  
 Bauder TEC KSD 15m2/kom 24kom/pal - bit. parna brana samoljepljiva 29  
 Bauder TEC KSD FBS 2,5mm 10,8m2/kom 24kom/pal, fini posip - bit. parna brana 29  
 Bauder TEC KSO 5m2/rol 140m2/pal sivi škripljac - bit. završni sloj samoljepljivi 30  
 Bauder THERM DS2 8,1m2/kom 20kom/pal- bit.parna brana 30  
 Bauder Thermofin F 15 30m2/kom 16kom/pal siva - FPO membrana 32  
 Bauder Thermofin F 18 30m2/kom 16kom/pal siva - FPO membrana 32  
 Bauder Thermofin F 20 30m2/rol 14kom/pal siva - FPO membrana 32  
 Bauder Thermofol D 18 50cm 5m2/kom - detaljka PVC svijetlo siva 57

Bauder Thermofol U 15 30m2/kom 16kom/pal svijetlo siva - PVC membrana 57  
 Bauder Thermofol U 18 30m2/kom 16kom/pal svijetlo siva - PVC membrana 58  
 Bauder Thermofol U 20 30m2/kom 14 kom/pal svijetlo siva - PVC membrana 58  
 Bauder Thermoplan T TL 18 50cm 5m2/kom - detaljka biserno/bijela 33  
 Bauder Thermoplan T TL 18 5m2/kom 50 cm - 1,8 mm, folija za detalje, srebrno-siva 49  
 Bauder Thermoplan T15 bis.bijela 30m2/kom 16kom/pal- FPO membrana 33  
 Bauder Thermoplan T18 bis.bijela 30m2/kom 16kom/pal - FPO membrana 33  
 Bauder Thermoplan T20 bis.bijela 30m2/kom 14kom/pal - FPO membrana 34  
 Bauder Thermoplex P15 2\*20/40m2/kom 21kom/pal bijela - FPO membrana 34  
 Bauder Thermoplex P18 2\*15/30m2/kom 21kom/pal bijela- FPO membrana 34  
 Bauder Thermoplex P20 30m2/kom 21kom/pal bijela - FPO membrana 35  
 Bauder TOP BUZI NSK 64m2/rola 960m2/pal - membrane za kose krovove 49  
 Bauder TOP TS 40 NSK 40m2/rol 20kom/pal - membrane za kosi krov 50  
 Bauder TOP VENT NSK 32m2/rol 128 m2/pal - membrana za metalne krovove 50  
 Bauder TPO aktivator 2,5l 50  
 Bauder TPO FB 14 spojni lim 2m2/kom 30kom/pal 51  
 Bauder TPO FB 14 spojni lim 2m2/kom 30kom/pal biserno bijeli 52  
 Bauder TPO FB 14 spojni lim u roli 30m2/rol,120m2/pal srebrno sivi 51  
 Bauder TPO odzračnik 52  
 Bauder TPO okrugla zaštita za cijevi 40mm zatvorena 52  
 Bauder TPO okrugli sigurnosni preljev t/f-kut 53  
 Bauder TPO okrugli slivnik t/f-kut 53  
 Bauder TPO unutarnji kut T/F biserno bijeli 53  
 Bauder TPO vertikalni slivnik t/f 54  
 Bauder TPO walkway 2,3mm 75 cm 7,5m2/rol-10m - hodna zaštitna membrana tamno siva 54  
 Bauder TPO zaštita za cijevi 160mm otvorena - biserno bijela 54  
 Bauder TPO čistač t/f 5l 51  
 Bauder univerzalna zaštita od lišća DN 70- DN 200 55  
 Bauder WB 300g geotekstil 120m2/kom 6kom/pal - termoobrađeni 55  
 Bentoseal pasta 15/1 61  
 BPA Cem 811 600ml - Ljepilo 76  
 BPA Cemstar 1K 30Kg 76  
 BPA Cemstar Flex 10Kg 76  
 BPA Silverseal 2MX50M 100M2/KOM 5KOM/PAL 73

## C

Cemflex omega držač 100kom/pak 77  
 Cemflex VB waterstop lim 2x0,15m, 100m/pak 77

## D

DualProof A+ TPO 1,2mm, 1,5x20m 73  
 DualProof C 1,2mm 74  
 DualProof univerzalna samoljepljiva traka 100mm 25m/rol 73

## E

Ejot EcoTek tipla za ravni krov 114  
 Ejot FBS-R vijak za beton 114  
 Ejot FDD PLUS tipla za ravni krov 114  
 Ejot H3 pričvrsnica 115  
 Ejot HIT tipla sa čavlom 200/1 115  
 Ejot HTK 2g tkr140-95/70 podložna tipla 115  
 Ejot HTV-40RU 6,5mm podložni tanjur - okrugli 100/1 116  
 Ejot HTV-82/40F podložni tanjur 500/1 116  
 Epoxy primer EPODUR 474 A+B 24,6kg (20kg+4,6kg) 120  
 Epoxy resin 21 T A+B 0,99kg 10  
 Epoxy resin 51 flooring/pod 2K comp.A+B 5kg+1kg - siva 10  
 Epoxy resin 51 pool/bazen 2K comp.A+B 5+1kg 11

## G

Geodesmo 50 primer 11  
 Geodren PEIT 507 geotekstil 69  
 Geodren PPT 305 geotekstil termoobrađeni 69  
 Geotekstil 45 pressed (1,02x100m) 11  
 Geotekstil 50 pressed (0,17x100m) 12

## H

Hygrosmart building 45 THIXO 25kg - R4 reparaturni mort 5  
 Hygrosmart building F 25kg - R3 reparaturni mort 5  
 Hygrosmart fix&finish 25kg - R4 reparaturni mort 5  
 Hygrosmart imper-C 1K ELASTIC 20kg - polimercementna hidroizolacija 6  
 Hygrosmart imper-C 25kg 6  
 Hygrosmart imper-C 2K FLEX 33kg (25+8kg) - polimercementna hidroizolacija 6  
 Hygrosmart PLUG 5kg 7  
 Hygrosmart Tile adhesive A-100 25kg - bijelo C2TS1 ljepilo 7  
 Hyperdesmo ADY-E 12  
 Hyperdesmo aqua bijela 13  
 Hyperdesmo D-2K comp.A+B 3+10 kg siva 13  
 Hyperdesmo Particular 1kg siva 13  
 Hyperdesmo PB 1K 14  
 Hyperdesmo PB 2K A+B 14  
 Hyperdesmo PB-mono 15

Hyperdesmo T 16  
 Hyperdesmo-classic 16  
 Hyperdesmo-HAA 16  
 Hyperflex BUTYL - brtvena traka 79  
 Hyperflex NET 120 TPE - brtvena traka 79  
 Hyperflex NET unutarnji kutnik L140 79  
 Hyperflex PES 120 TPE - brtvena traka 80  
 Hyperflex PES unutarnji kutnik L140 80  
 Hyperflex PES-DUO 120 TPE 80  
 Hyperlatex 20kg 12  
 Hyperseal expert 150 kartuša 300cc bijela 17

## M

MicroPrimer PU 1l 14  
 Microsealer 50 17

## P

Primer PU 1l 15  
 Primer T 1l 18  
 Primer TPO/FPO 1l 15  
 Protan InfraPlan P15, 1,5mm 2,20mx20m, 44m<sup>2</sup>/rola - PVC membrana za podzemlje 118  
 Protan InfraPlan P20, 2mm 2,20mx20m, 44m<sup>2</sup>/rola - PVC membrana za podzemlje 118  
 Pu finish matte 17

## R

Redstone Clima Join mesh 45m/rol 92  
 Redstone Clima Redboard pro1250X1000X25mm 85  
 Redstone Clima Redboard window soffit board 250X500X15mm 85  
 Redstone Clima Wedge-shaped board 625X250X25-3 mm 85  
 Redstone Plaster mesh 070 50m<sup>2</sup>/rol 88  
 Redstone Pre-compressed sealant tape 25mm 8m/rol 92  
 Redstone Pre-compressed sealant tape15mm 10m/rol 92  
 Redstone Primer 5l 88  
 Redstone Pura Dowels 50kom/pak 93  
 Redstone Pura Hydrophilic mineral insulation board 60X38X5cm 86  
 Redstone Pura Light 20kg 88  
 Redstone Redo Reparaturbeton 2x7,5kg 89  
 Redstone Secco Due 12,5kg 89  
 Redstone Secco horizontal barrier sticks 180mm, 10kom/pak 93  
 Redstone Secco Hybrid primer 5kg 89  
 Redstone Vivo Anti-mould coating film 600ml - premaz protiv gljivica 90  
 Redstone Vivo Vario mineral 5kg - antikondenzacijski premaz 90  
 Revestech DRY GARGOLA rigalica hor/vert 101  
 Revestech DRY kut unutarnji 101  
 Revestech DRY120 30 525 g 1,5x30m 45m<sup>2</sup>/kom-membrana 101  
 Revestech DRY40 450 290g membrana 102  
 Revestech DRY50 450 335g 1,5x30m 45m<sup>2</sup>/kom-membrana 102  
 Revestech DRY50 BANDA 13X30-traka za prijeklope 102  
 Revestech DYSO 15 330 g 1,5x10m 15m<sup>2</sup>/kom-membrana 103  
 Revestech ECODRY SUMI 56 200 slivnik 96  
 Revestech LINEAR BASIC DUO walk in kanalica inox 96  
 Revestech LINEAR LEVEL - walk in kanalice 96  
 Revestech SEALPLUS 6kg ljepilo 99  
 Revestech SUMI BASIC 25x25 cm podni sinfon inox 97  
 Revestech SUMI LEVEL 20- podni sinfon PU 97  
 Revestech WALK LEVEL adjustin piece drain 15 - nastavni element 105  
 Revestech WALK LEVEL bočni izljev15 105  
 Revestech WALK LEVEL CORNER unutarnji kut 15 105  
 Revestech WALK LEVEL kanal 15 106  
 Revestech WALK LEVEL vanjski kut 15 106  
 Revestech WALK LEVEL vertikalni izljev15 106  
 Revestech WALK LEVEL završni element 107  
 Revofix mrežica s čavlima RX101 1m 61

## S

Seal X XP aktivna polimerna pasta 15kg 61  
 Solvent-01 18

## T

Thixo tool neutral 1kg 19  
 Traka waterstop RX101 5m/kom 62  
 Traka waterstop XP 6/1 62

## U

Ultraseal XL polimerna membrana 65  
 Universal primer 2K 4060 comp.A+B 18

## V

Vol-bar FE/ZN pričvrtna šina 2,5m/kom 74  
 Volbit 1K polimerbitumenski premaz 112  
 Volclay waterstoppage granule 25/1 62  
 Volfix podloška za Voltex 100/1 63



Voltex 5.1 1,1m x 5m bentonitna membrana 65  
Voltex bentonitna membrana 65  
Voltex CR 1,1m x 5m bentonitna membrana 66  
Voltex DN bentonitna membrana 66  
Voltex DS 1,1m x 5m bentonitna membrana 66

**W**

Webac 1403P 2K PU (A+B) 5kg+5,3kg - masa za injektiranje 109  
Webac 1420 2K PU (A+B) 10kg+4kg - masa za injektiranje 109  
Webac 155 1K PU 10,6kg - smola za injektiranje 109  
Webac aluminijski pakeri 13x115mm 110  
Webac PURseal M ACC3 4kg - Accelerator 110  
Webac čistač A 10 kg 110  
Widraflex RAL traka 150mm 15m/rol Butyl - brtvena traka za prozore 82  
Widraflex RAL traka unutarnja COMBO - brtvena traka za prozore 81  
Widraflex RAL traka vanjska COMBO - brtvena traka za prozore 81  
Widraflex RAL traka vanjska EXTRA - brtvena traka za prozore 81

**TERMOCINAMIKA**

**BAUDER**

**VOLBT**

**HYPER  
DESMO<sup>®</sup>**  
SYSTEM

**CETCO**